

FIYAT LİSTESİ

OCAK 2023

Kablo Ekleri ■ Kablo Başlıkları ■ İzolasyon Sistemleri

Raychem
from TE Connectivity

Raychem



FİYAT LİSTESİ

OCAK 2023

Kablo Ekleri

Kablo Başlıkları

İzolasyon Malzemeleri

Mekanik Vidalı Tip Pabuç ve Konnektörler

Kablo Aksesuarı El Aletleri

Tamir Yamaları, Damar Ayrıcılar, Parafudr,

İzole Konnektörler ve Diğer Malzemeler







İÇİNDEKİLER

ORTA GERİLİM KABLO BAŞLIK, EK VE YARDIMCI AKSESUARLAR

Isı Büzüşmeli

36 kV Bakır İletkenli Kablolar için Başlık (Standart Sıkmalı Tip Pabuçlu).....	3
10-15 kV Bakır İletkenli Kablolar için Başlık (Standart Sıkmalı Tip Pabuçlu).....	3
36 kV Bakır İletkenli Kablolar için Ek (Standart Sıkmalı Tip Konnektörlü)	4
10-15 kV Bakır İletkenli Kablolar için Ek (Standart Sıkmalı Tip Konnektörlü)	4
36 kV Bakır ve Alüminyum İletkenler için Mekanik Vidalı Tip Pabuçlu (BLMT) Kablo Başlıkları.....	5
10-15 kV Bakır ve Alüminyum İletkenler için Mekanik Vidalı Tip Pabuçlu (BLMT) Kablo Başlıkları.....	5
36 kV Bakır ve Alüminyum İletkenler için Mekanik Vidalı Tip Konnektörlü (BSM) Kablo Ekleri.....	6
10-15 kV Bakır ve Alüminyum İletkenler için Mekanik Vidalı Tip Konnektörlü (BSM) Kablo Ekleri.....	6
36 kV Alüminyum İletkenler için (Bakır Bara Bağlantılarına Uygun) Sıkmalı Tip Pabuçlu (Al/Cu) Dahili Kablo Başlıkları	7
10-15 kV Alüminyum İletkenler için (Bakır Bara Bağlantılarına Uygun) Sıkmalı Tip Pabuçlu (Al/Cu) Dahili Kablo Başlıkları	7
36 kV Alüminyum İletkenler için (Bakır Bara Bağlantılarına Uygun) Sıkmalı Tip Pabuçlu (Al/Cu) Harici Kablo Başlıkları	8
10-15 kV Alüminyum İletkenler için (Bakır Bara Bağlantılarına Uygun) Sıkmalı Tip Pabuçlu (Al/Cu) Harici Kablo Başlıkları	8
36 kV Alüminyum İletkenler için (Alüminyum Bara Bağlantılarına Uygun) Sıkmalı Tip Pabuçlu (Al) Dahili Kablo Başlıkları	9
10-15 kV Alüminyum İletkenler için (Alüminyum Bara Bağlantılarına Uygun) Sıkmalı Tip Pabuçlu (Al) Dahili Kablo Başlıkları	9
36 kV Alüminyum İletkenler için (Alüminyum Havai Hat Bağlantılarına Uygun) Sıkmalı Tip Pabuçlu (Al) Harici Kablo Başlıkları	10
10-15 kV Alüminyum İletkenler için (Alüminyum Havai Hat Bağlantılarına Uygun) Sıkmalı Tip Pabuçlu (Al) Harici Kablo Başlıkları	10
36 kV Alüminyum İletkenler için Sıkmalı Tip Konnektörlü (Al) Kablo Ekleri.....	11
10-15 kV Alüminyum İletkenler için Sıkmalı Tip Konnektörlü (Al) Kablo Ekleri.....	11

Geçiş Ekleri

Geçiş Ekleri	12
(Bakır İletkenli Kablolar için DIN Sıkmalı Tip Konnektörlü)	
Geçiş Ekleri (36 kV 1x - 36 kV 3x)	12
(Bakır veya Alüminyum İletkenli Kablolar için Mekanik Vidalı Tip Konnektörlü)	
Geçiş Ekleri (36 kV 1x - 15 kV 3x)	12
(Bakır veya Alüminyum İletkenli Kablolar için Mekanik Vidalı Tip Konnektörlü)	

Esnek Kablo Başlıkları

36 kV 6 Damarlı (3 Faz + 3 Toprak) Bakır İletkenli Esnek Kablolar için Başlık (DIN Sıkmalı Tip Pabuçlu).....	13
12 - 17,5 kV 6 Damarlı (3 Faz + 3 Toprak) Bakır İletkenli Esnek Kablolar için Başlık (DIN Sıkmalı Tip Pabuçlu).....	13
7,2 kV 6 Damarlı (3 Faz + 3 Toprak) Bakır İletkenli Esnek Kablolar için Başlık (DIN Sıkmalı Tip Pabuçlu).....	13

Soğuk Uygulama (Ön Genişlemeli)

36 kV Kablo Başlıkları (DIN Sıkmalı Tip Pabuçlu).....	14
36 kV Kablo Ekleri (Mekanik Vidalı Tip Konnektörlü).....	14
10-15 kV Kablo Başlıkları (DIN Sıkmalı Tip Pabuçlu)	14

Ekranlı Kablo Başlıkları

36 kV - 400 A Fişli (Dirsek Tipi) Tip B Bushinge Uyumludur	15
10 - 15 kV - 250 A Fişli (Dirsek Tipi) Tip A Bushinge Uyumludur	15
36 kV - 800 A Vidalı (Dirsek Tipi) Tip C Bushinge Uyumludur.....	16
10 - 15 kV - 800 A Vidalı (Dirsek Tipi) Tip C Bushinge Uyumludur	16
12-24-36 kV 400-500-630 mm ² 1250 A Vidalı (Dirsek Tipi) Tip C Bushinge Uyumludur.....	17
Başlık Üçleme Setleri	18
10-15-36 kV (OG Kablo Başlıkları)Bakır Bant Ekranlı Kablolar için Ekran Topraklama Kiti.....	18
36 kV Bakır İletkenli Kablolar için Başlık (DIN Sıkmalı Tip Pabuçlu).....	19
10-15 kV Bakır İletkenli Kablolar için Başlık (DIN Sıkmalı Tip Pabuçlu).....	19
36 kV Bakır İletkenli Kablolar için Ek (DIN Sıkmalı Tip Konnektörlü).....	20
10-15 kV Bakır İletkenli Kablolar için Ek (DIN Sıkmalı Tip Konnektörlü).....	20

ALÇAK GERİLİM KABLO BAŞLIK VE EKLERİ

Isı Büzüşmeli

1 kV Bakır İletkenli Kablolar için Ek (3x/+ Damarlı) (Standart Sıkmalı Tip Bakır Konnektörlü).....	21
1 kV Bakır İletkenli Kablolar için Ek (3 Damarlı) (Standart Sıkmalı Tip Bakır Konnektörlü).....	21
1 kV Bakır İletkenli Kablolar için Ek (2 Damarlı) (Standart Sıkmalı Tip Bakır Konnektörlü).....	22
1 kV Bakır İletkenli Kablolar için Ek (1 Damarlı) (Standart Sıkmalı Tip Bakır Konnektörlü).....	22
1 kV Bakır İletkenli Kablolar için Ek (4 Damarlı) (Standart Sıkmalı Tip Bakır Konnektörlü).....	23
1 kV Bakır İletkenli Kablolar için Ek (5 Damarlı) (Standart Sıkmalı Tip Bakır Konnektörlü).....	23
1 kV Alüminyum İletkenli Kablolar için Ek (4 Damarlı) (Sıkmalı Tip Alüminyum Konnektörlü).....	24
1 kV Alüminyum İletkenli Kablolar için Ek (3x/+ Damarlı) (Sıkmalı Tip Alüminyum Konnektörlü).....	24
1 kV Bakır İletkenli Kablolar için Ek (3x/+ Damarlı) (DIN Sıkmalı Tip Bakır Konnektörlü).....	25
1 kV Bakır İletkenli Kablolar için Ek (3 Damarlı) (DIN Sıkmalı Tip Bakır Konnektörlü).....	25
1 kV Bakır İletkenli Kablolar için Ek (2 Damarlı) (DIN Sıkmalı Tip Bakır Konnektörlü).....	26
1 kV Bakır İletkenli Kablolar için Ek (1 Damarlı) (DIN Sıkmalı Tip Bakır Konnektörlü).....	26
1 kV Bakır İletkenli Kablolar için Ek (4 Damarlı) (DIN Sıkmalı Tip Bakır Konnektörlü).....	27
1 kV TEDAŞ Tipi Bakır İletkenli Kablolar için Ek (3x/+ Damarlı) (DIN Sıkmalı Tip Bakır Konnektörlü).....	28
1 kV TEDAŞ Tipi Bakır İletkenli Kablolar için Ek (4 Damarlı) (DIN Sıkmalı Tip Bakır Konnektörlü).....	28
1 kV Bakır İletkenli Kablolar için Başlık (3x/+ Damarlı) (Standart Sıkmalı Tip Bakır Pabuçlu).....	29
1 kV Bakır İletkenli Kablolar için Başlık (1 Damarlı) (Standart Sıkmalı Tip Bakır Pabuçlu).....	29
1 kV Bakır İletkenli Kablolar için Başlık (4 Damarlı) (Standart Sıkmalı Tip Bakır Pabuçlu).....	30
1 kV Alüminyum İletkenli Kablolar için Dahili Başlık (4 Damarlı) (Sıkmalı Tip Al/Cu Pabuçlu).....	31
1 kV Alüminyum İletkenli Kablolar için Dahili Başlık (3x/+ Damarlı) (Sıkmalı Tip Al/Cu Pabuçlu).....	31

1 kV Alüminyum İletkenli Kablolar için Harici Başlık (4 Damarlı) (Sıkmalı Tip Alüminyum Pabuçlu).....	32
1 kV Alüminyum İletkenli Kablolar için Harici Başlık (3x/+ Damarlı) (Sıkmalı Tip Alüminyum Pabuçlu).....	32
1 kV Alüminyum İletkenli Kablolar için Başlık (1 Damarlı) (Sıkmalı Tip Alüminyum Pabuçlu).....	33
1 kV Bakır İletkenli Kablolar için Başlık (3x/+ Damarlı) (DIN Sıkmalı Tip Bakır Pabuçlu).....	34
1 kV Bakır İletkenli Kablolar için Başlık (1 Damarlı) (DIN Sıkmalı Tip Bakır Pabuçlu).....	34
1 kV Bakır İletkenli Kablolar için Başlık (4 Damarlı) (DIN Sıkmalı Tip Bakır Pabuçlu).....	35
1 kV Pabuçsuz AG Başlıklar.....	35

İZOLASYON MALZEMELERİ

Isı Büzüşmeli

Orta Gerilim Orta Cıdarlı Bara İzolasyon Tüpleri.....	36
Orta Gerilim Kalın Cıdarlı Bara İzolasyon Tüpleri.....	37
Orta Gerilim Bara İzolasyon Bantları.....	38

Soğuk Uygulama

OG Havai Hat İzolasyon Malzemesi.....	39
Havai Hat İzolasyon Malzemesi El Kapama Aleti.....	39
OG Kalıplanmış İzolasyon Malzemeleri.....	40
OG Kalıplanmış İzolasyon Malzemeleri.....	41
OG Kalıplanmış İzolasyon Malzemeleri.....	42

Isı Büzüşmeli

AG Bara İzolasyon Tüpleri.....	43
--------------------------------	----

Soğuk Uygulama

AG Kalıplanmış İzolasyon Malzemeleri.....	44
OG Bushing İzolasyonu.....	45
AG Bushing İzolasyonu.....	45

DİĞER MALZEMELER

Bakır ve Alüminyum Bağlantılar için Mekanik Vidalı Tip Pabuçlar.....	46
Bakır ve Alüminyum Bağlantılar için Mekanik Vidalı Tip Konnektörler.....	47
Orta Gerilim XLPE Kablolar için Yarı İletken Tabaka Soyma Aleti.....	48
Orta Gerilim XLPE Kablolar için Yalıtkan Tabaka Soyma Aleti.....	49
OG-AG Kablolar için Tamir Yamaları.....	50
Telekom Kablo Ekleri.....	51
1 kV (AG Kablo Başlıkları) Kablolar için Zırh Topraklama Kiti.....	52
10-15-36 kV (OG Kablo Başlıkları) Tek Damar Kablolar için Zırh Topraklama Kiti.....	52
10-15-36 kV (OG Kablo Başlıkları) Üç Damar Kablolar için Zırh Topraklama Kiti.....	52
36 kV Parafudr.....	53
1 kV İzolasyonlu / ALPEK Havai Hat İletkenler için İzole Bağlantı Konnektörü.....	54

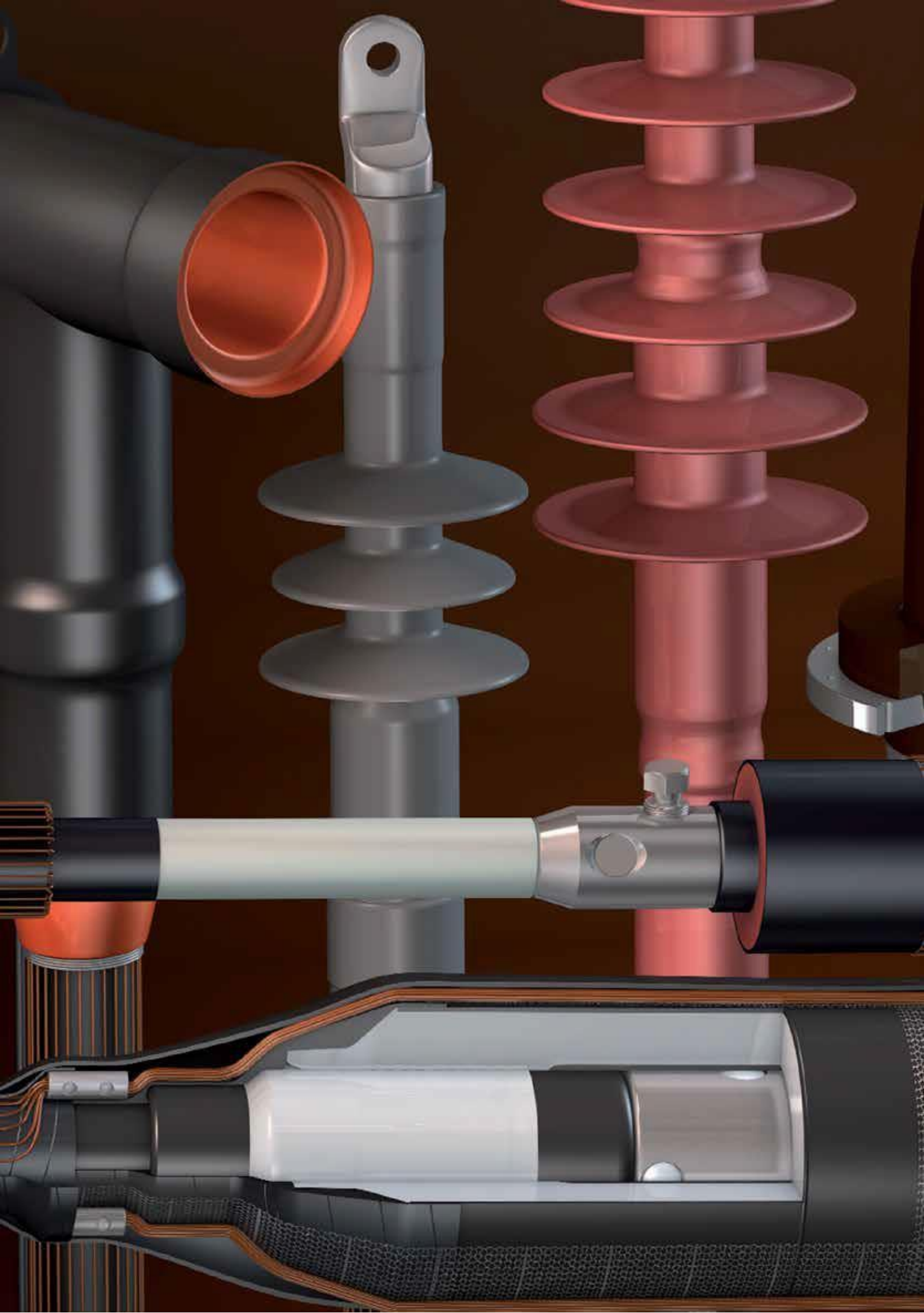

Isı Büzüşmeli

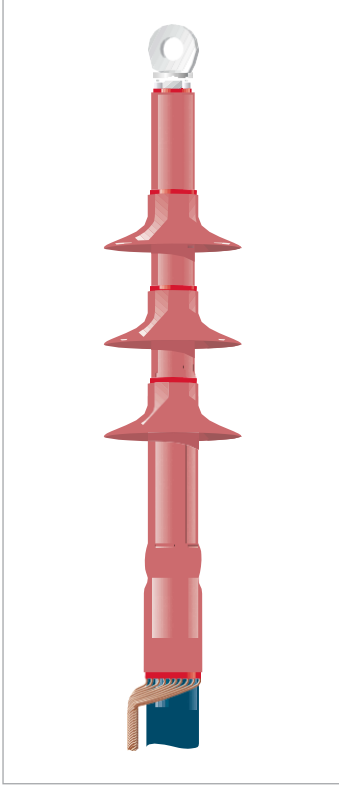

36 kV Bakır İletkenli Kablolar için Başlık (Standart Sıkmalı Tip Pabuçlu)

Kablo Kesiti (mm ²)	DAHİLİ Birim Fiyat (EUR/ADET)	HARİCİ Birim Fiyat (EUR/ADET)
1x35 - 50 - 70 - 95	32,00	48,80
1x120 - 150 - 185 - 240	37,50	54,60
1x300	42,00	58,70
1x400	67,20	110,00
1x500	93,00	120,30
1x630	107,70	144,20
3x35 - 50 - 70 - 95	167,90	216,90
3x120 - 150 - 185 - 240	188,90	223,90

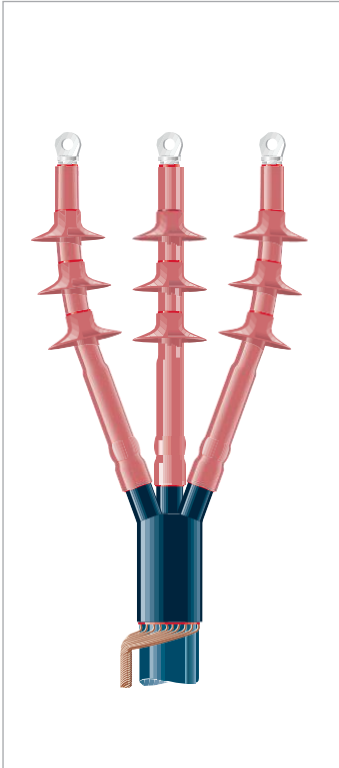

10-15 kV Bakır İletkenli Kablolar için Başlık (Standart Sıkmalı Tip Pabuçlu)

Kablo Kesiti (mm ²)	DAHİLİ Birim Fiyat (EUR/ADET)	HARİCİ Birim Fiyat (EUR/ADET)
1x25 - 35 - 50 - 70 - 95	23,70	33,60
1x120 - 150 - 185 - 240	28,00	37,70
1x300	33,60	43,30
1x400	44,00	52,00
1x500	58,70	67,20
1x630	92,30	110,50
3x25 - 35 - 50 - 70 - 95	118,90	149,70
3x120 - 150 - 185 - 240	132,50	172,10
3x300	142,70	181,90

* Fiyatlara KDV Dahil Değildir.

Isı Büzüşmeli

36 kV

Bakır İletkenli Kablolar için Ek
(Standart Sıkmalı Tip Konnektörlü)

Kablo Kesiti (mm ²)	Birim Fiyat (EUR/ADET)
1x35 - 50 - 70 - 95 - 120 - 150	138,50
1x185 - 240 - 300	146,90
1x400	181,90
1x500	391,80
3x35 - 50 - 70 - 95 - 120 - 150	496,70
3x185 - 240	524,70



10-15 kV *

Bakır İletkenli Kablolar için Ek
(Standart Sıkmalı Tip Konnektörlü)

Kablo Kesiti (mm ²)	Birim Fiyat (EUR/ADET)
1x25 - 35 - 50 - 70	80,00
1x95 - 120 - 150 - 185	80,00
1x240	85,30
1x300	112,20
1x400	134,20
1x500	208,50
1x630	215,50
3x25 - 35 - 50	218,20
3x70 - 95 - 120 - 150 - 185	222,50
3x240	244,90

*Sipariş verirken 10 kV veya 15 kV olarak belirtiniz.

Isı Büzüşmeli



36 kV

Bakır ve Alüminyum İletkenler için

Mekanik Vidalı Tip Pabuçlu (BLMT) Kablo Başlıkları

Kablo Kesiti (mm ²)	DAHİLİ Birim Fiyat (EUR/ADET)	HARİCİ Birim Fiyat (EUR/ADET)
1x35 - 50 - 70 - 95	49,80	66,60
1x120 - 150	54,50	71,00
1x185 - 240	68,00	84,70
1x300	116,20	152,50
1x400	116,20	152,50
1x500	148,30	186,10
1x630	153,90	191,60
3x35 - 50 - 70 - 95	204,30	245,00
3x120 - 150	226,60	274,20
3x185 - 240	264,50	309,20

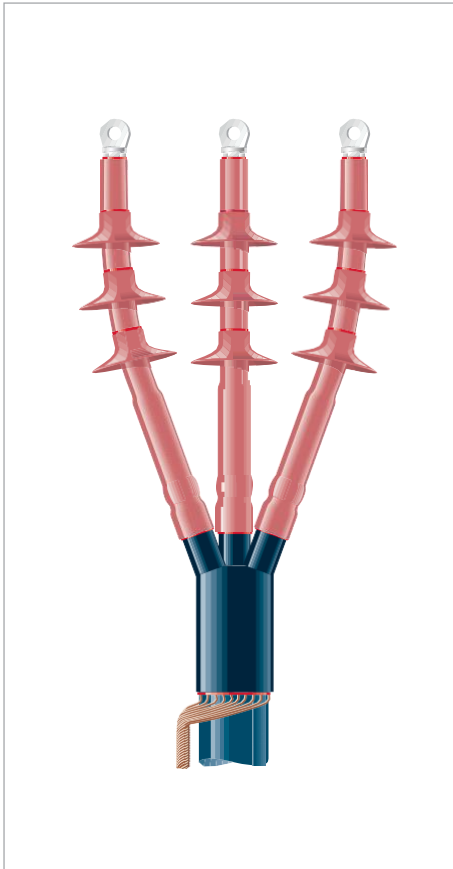

10-15 kV

Bakır ve Alüminyum İletkenler için

Mekanik Vidalı Tip Pabuçlu (BLMT) Kablo Başlıkları

Kablo Kesiti (mm ²)	DAHİLİ Birim Fiyat (EUR/ADET)	HARİCİ Birim Fiyat (EUR/ADET)
1x25 - 35 - 50 - 70 - 95	39,20	48,30
1x120 - 150	42,50	51,40
1x185 - 240	57,30	63,60
1x300	87,70	93,70
1x400	87,70	93,70
1x500	117,90	124,50
1x630	123,20	134,60
3x25 - 35 - 50 - 70 - 95	162,30	193,10
3x120 - 150	173,50	201,50
3x185 - 240	205,30	244,90
3x300	278,50	307,80

* Fiyatlara KDV Dahil Değildir.

Isı Büzüşmeli

36 kV

Bakır ve Alüminyum İletkenler için

Mekanik Vidalı Tip Konnektörlü (BSM) Kablo Ekleri

Kablo Kesiti (mm ²)	Birim Fiyat (EUR/ADET)
1x35 - 50 - 70 - 95	142,70
1x70 - 95 - 120 - 150	146,90
1x185-240	177,60
1x300-400	207,10
1x500	445,00
1x630	468,70
3x35 - 50 - 70 - 95 - 120 - 150	558,30
3x185 - 240	664,60

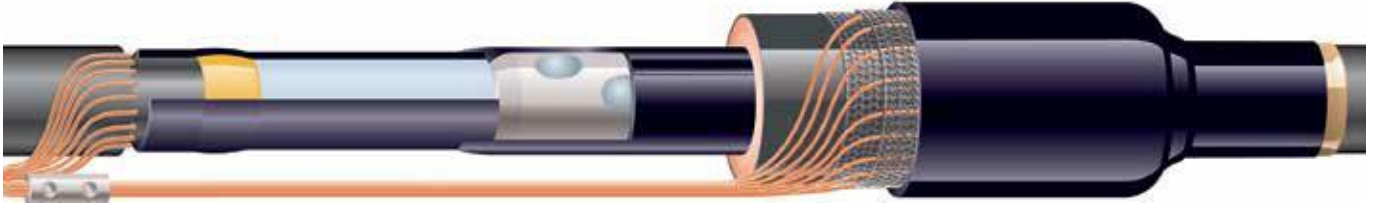

10-15 kV

Bakır ve Alüminyum İletkenler için

Mekanik Vidalı Tip Konnektörlü (BSM) Kablo Ekleri

Kablo Kesiti (mm ²)	Birim Fiyat (EUR/ADET)
1x25 - 35 - 50 - 70	123,20
1x95 - 120 - 150	128,70
1x185 - 240	137,20
1x300	156,70
1x400	193,10
3x25 - 35 - 50 - 70	307,80
3x95 - 120 - 150	321,80
3x185 - 240	370,80
3x300	468,70

* Fiyatlara KDV Dahil Değildir.

Isı Büzüşmeli

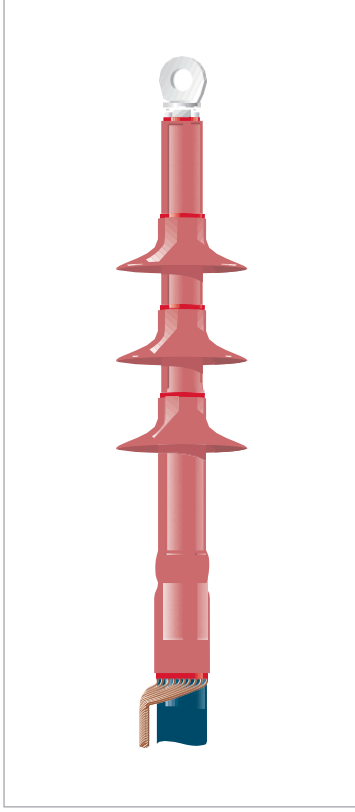

36 kV

Alüminyum İletkenler için (Bakır Bara Bağlantılarına Uygun)
Sıkmalı Tip Pabuçlu (Al/Cu) Dahili Kablo Başlıkları

Kablo Kesiti (mm ²)	DAHİLİ Birim Fiyat (EUR/ADET)
1x35 - 50 - 70 - 95	37,70
1x120 - 150	43,30
1x185 - 240	50,30
1x300	67,20
1x400	81,20
1x500	160,90
1x630	167,90
3x35 - 50 - 70 - 95	177,60
3x120 - 150	205,60
3x185 - 240	221,10

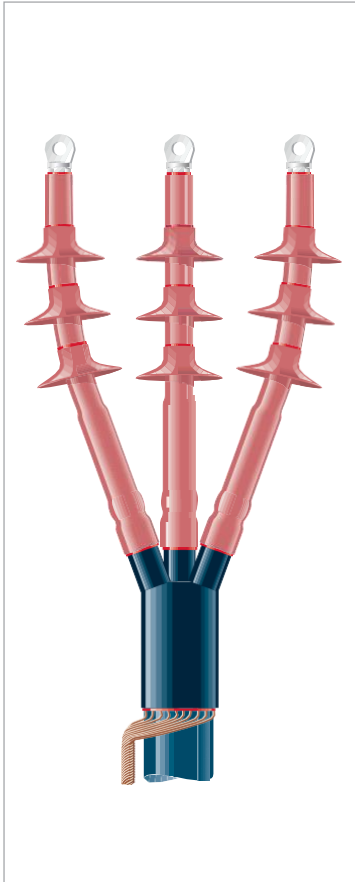

10-15 kV

Alüminyum İletkenler için (Bakır Bara Bağlantılarına Uygun)
Sıkmalı Tip Pabuçlu (Al/Cu) Dahili Kablo Başlıkları

Kablo Kesiti (mm ²)	DAHİLİ Birim Fiyat (EUR/ADET)
1x25 - 35 - 50 - 70 - 95	33,60
1x120 - 150	37,70
1x185 - 240	47,60
1x300	57,30
1x400	63,00
1x500	137,20
1x630	144,20
3x25 - 35 - 50 - 70 - 95	125,50
3x120 - 150	132,90
3x185 - 240	167,90
3x300	193,10

* Fiyatlara KDV Dahil Değildir.

Isı Büzüşmeli

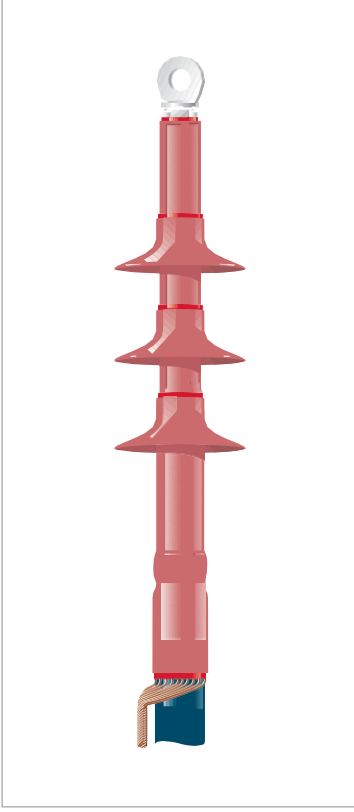

36 kV

Alüminyum İletkenler için (Bakır Bara Bağlantılarına Uygun)
Sıkmalı Tip Pabuçlu (Al/Cu) Harici Kablo Başlıkları

Kablo Kesiti (mm ²)	HARİCİ Birim Fiyat (EUR/ADET)
1x35 - 50 - 70 - 95	60,20
1x120 - 150	63,00
1x185 - 240	72,10
1x300	95,50
1x400	135,50
1x500	225,20
1x630	235,10
3x35 - 50 - 70 - 95	211,20
3x120 - 150	233,60
3x185 - 240	260,20

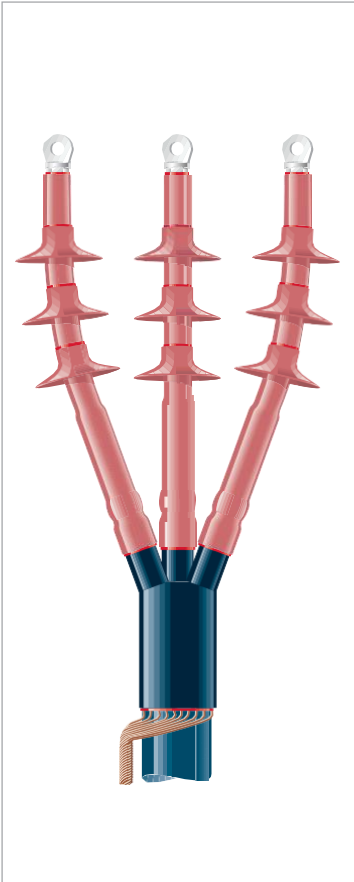

10-15 kV

Alüminyum İletkenler için (Bakır Bara Bağlantılarına Uygun)
Sıkmalı Tip Pabuçlu (Al/Cu) Harici Kablo Başlıkları

Kablo Kesiti (mm ²)	HARİCİ Birim Fiyat (EUR/ADET)
1x25 - 35 - 50 - 70 - 95	49,70
1x120 - 150	52,00
1x185 - 240	61,50
1x300	69,50
1x400	79,70
1x500	160,90
1x630	169,30
3x25 - 35 - 50 - 70 - 95	155,30
3x120 - 150	165,10
3x185 - 240	181,90
3x300	225,20

* Fiyatlara KDV Dahil Değildir.

Isı Büzüşmeli

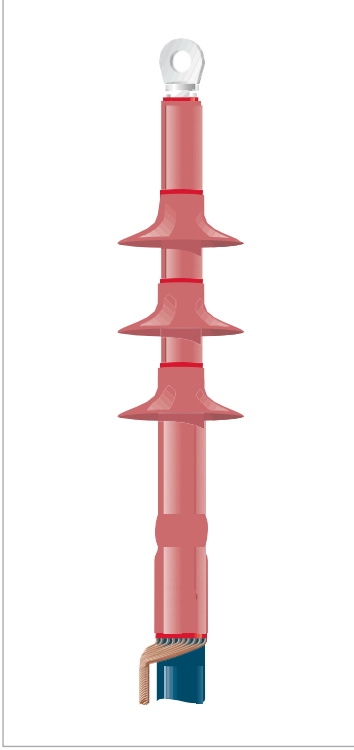

36 kV

Alüminyum İletkenler için (Alüminyum Bara Bağlantılarına Uygun)
Sıkmalı Tip Pabuçlu (Al) Dahili Kablo Başlıkları

Kablo Kesiti (mm ²)	DAHİLİ Birim Fiyat (EUR/ADET)
1x35 - 50 - 70 - 95	32,20
1x120 - 150 - 185 - 240	35,80
1x300	42,00
1x400	64,30
1x500	67,20
1x630	78,30
3x35 - 50 - 70 - 95	162,30
3x120 - 150 - 185 - 240	184,60

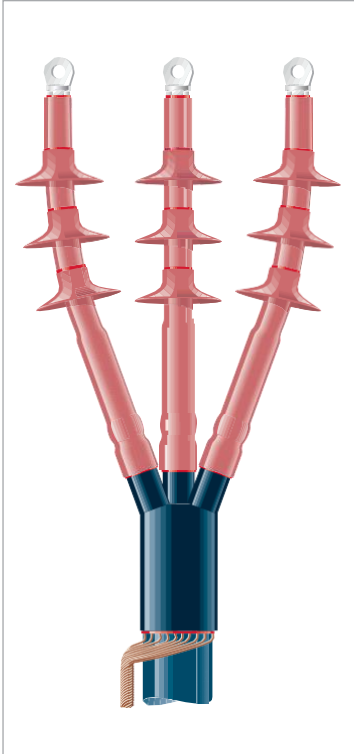

10-15 kV

Alüminyum İletkenler için (Alüminyum Bara Bağlantılarına Uygun)
Sıkmalı Tip Pabuçlu (Al) Dahili Kablo Başlıkları

Kablo Kesiti (mm ²)	DAHİLİ Birim Fiyat (EUR/ADET)
1x25 - 35 - 50 - 70 - 95	25,40
1x120 - 150 - 185 - 240	29,40
1x300	33,10
1x400	36,50
1x500	53,90
1x630	86,30
3x25 - 35 - 50 - 70 - 95	109,20
3x120 - 150 - 185 - 240	123,20
3x300	130,20

* Fiyatlara KDV Dahil Değildir.

Isı Büzüşmeli



36 kV

Alüminyum İletkenler için
(Alüminyum Havai Hat Bağlantılarına Uygun)
Sıkmalı Tip Pabuçlu (Al) Harici Kablo Başlıkları

Kablo Kesiti (mm ²)	HARİCİ Birim Fiyat (EUR/ADET)
1x35 - 50 - 70 - 95	47,90
1x120 - 150	50,90
1x185 - 240	53,90
1x300	58,40
1x400	98,80
1x500	104,90
1x630	111,90
3x35 - 50 - 70 - 95	207,10
3x120 - 150 - 185 - 240	229,50

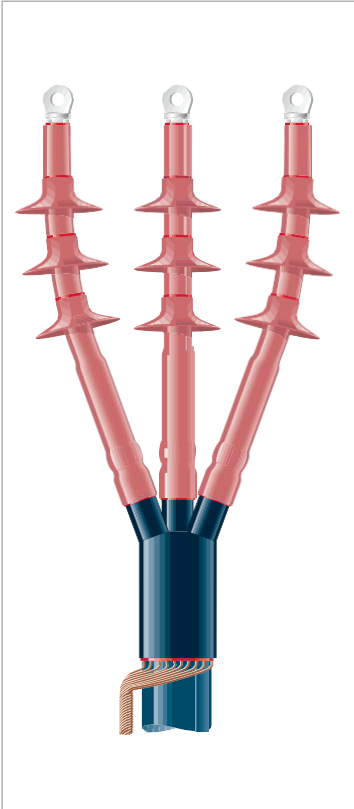

10-15 kV

Alüminyum İletkenler için
(Alüminyum Havai Hat Bağlantılarına Uygun)
Sıkmalı Tip Pabuçlu (Al) Harici Kablo Başlıkları

Kablo Kesiti (mm ²)	HARİCİ Birim Fiyat (EUR/ADET)
1x25 - 35 - 50 - 70 - 95	32,30
1x120 - 150	35,80
1x185 - 240	36,70
1x300	39,50
1x400	49,00
1x500	63,00
1x630	78,30
3x25 - 35 - 50 - 70 - 95	138,50
3x120 - 150 - 185 - 240	159,50
3x300	166,40

* Fiyatlara KDV Dahil Değildir.

Isı Büzüşmeli

36 kV

Alüminyum İletkenler için

Sıkmalı Tip Konnektörlü (Al) Kablo Ekleri

Kablo Kesiti (mm ²)	Birim Fiyat (EUR/ADET)
1x35-50-70-95-120-150	138,50
1x185-240	152,50
1x300	160,90
1x400	181,90
1x500	370,80
3x35-50-70-95-120-150	517,70
3x185-240	552,70



10-15 kV

Alüminyum İletkenler için

Sıkmalı Tip Konnektörlü (Al) Kablo Ekleri

Kablo Kesiti (mm ²)	Birim Fiyat (EUR/ADET)
1x25 - 35 - 50 - 70 - 95 - 120 - 150 - 185	76,90
1x240 - 300	86,70
1x400	140,00
1x500	146,90
3x25 - 35 - 50 - 70 - 95	216,90
3x120 - 150 - 185	223,90
3x240 - 300	249,10

* Fiyatlara KDV Dahil Değildir.

Isı Büzüşmeli

Geçiş Ekleri (Bakır İletkenli Kablolar için DIN Sıkmalı Tip Konnektörlü)

Kablo Kesiti (mm ²)	Birim Fiyat (EUR/ADET)
36 kV 3x35-150 mm ² Kablodan 36 kV 1(3)x35-150 mm ² Kabloya Geçiş Eki	531,70
36 kV 3x185-300 mm ² Kablodan 36 kV 1(3)x185-300 mm ² Kabloya Geçiş Eki	580,70
10-15 kV 3x25-50 mm ² Kablodan 10-15 kV 1(3)x25-50 mm ² Kabloya Geçiş Eki	265,80
10-15 kV 3x70-150 mm ² Kablodan 10-15 kV 1(3)x70-150 mm ² Kabloya Geçiş Eki	306,40
10-15 kV 3x185-300 mm ² Kablodan 10-15 kV 1(3)x185-300 mm ² Kabloya Geçiş Eki	356,80

Geçiş Ekleri (36 kV 1x - 36 kV 3x) (Bakır veya Alüminyum İletkenli Kablolar için Mekanik Vidalı Tip Konnektörlü)

36 kV 1 Damar Alüminyum İletkenli Kablo (mm ²)	36 kV 3 Damar Bakır İletkenli Kablo (mm ²)	Birim Fiyat (EUR/ADET)
36 kV 1x150 mm ²	36 kV 3x50 - 70 - 95 mm ²	577,20
36 kV 1x240 mm ²	36 kV 3x95 - 150 mm ²	664,60
36 kV 1x400 mm ²	36 kV 3x150 - 240 mm ²	783,50

Geçiş Ekleri (36 kV 1x - 15 kV 3x) (Bakır veya Alüminyum İletkenli Kablolar için Mekanik Vidalı Tip Konnektörlü)

36 kV 1 Damar Alüminyum İletkenli Kablo (mm ²)	36 kV 1 Damar Bakır İletkenli Kablo (mm ²)	15 kV 3 Damar Bakır İletkenli Kablo (mm ²)	Birim Fiyat (EUR/ADET)
36 kV 1x150 mm ²	36 kV 1x95 mm ²	15 kV 3x35 - 50 - 70 - 95 mm ²	454,70
36 kV 1x240 mm ²	36 kV 1x150 mm ²	15 kV 3x120 - 150 mm ²	552,70
36 kV 1x400 mm ²	36 kV 1x240 mm ²	15 kV 3x150 - 185 - 240 mm ²	783,50

* Fiyatlara KDV Dahil Değildir.

Isı Büzüşmeli

Esnek Kablo Başlıkları

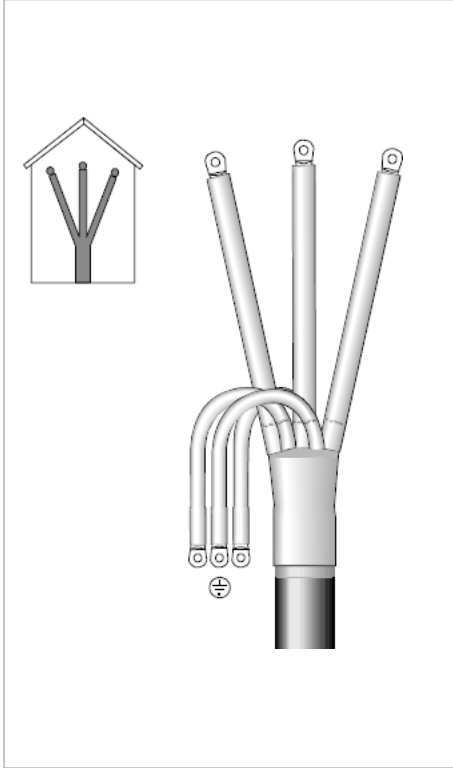

36 kV

6 Damarlı (3 Faz + 3 Toprak)

Bakır İletkenli Esnek Kablolar için Başlık
(DIN Sıkmalı Tip Pabuçlu)

Kablo Kesiti (mm ²)	DAHİLİ Birim Fiyat (EUR/ADET)	HARİCİ Birim Fiyat (EUR/ADET)
Faz 3x25 - 35 - Toprak 3x25 - 35	286,80	419,80
Faz 3x50 - 95 - Toprak 3x25 - 50	314,80	447,70
Faz 3x120 - 185 - Toprak 3x25 - 95	370,80	517,70

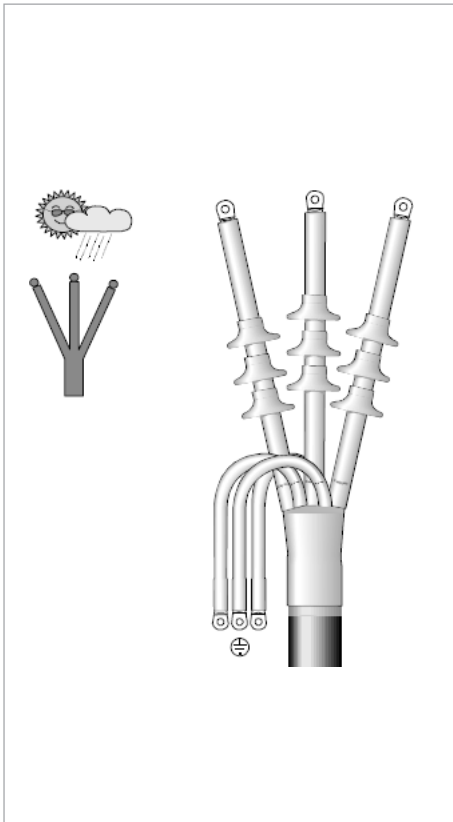

12 - 17,5 kV

6 Damarlı (3 Faz + 3 Toprak)

Bakır İletkenli Esnek Kablolar için Başlık
(DIN Sıkmalı Tip Pabuçlu)

Kablo Kesiti (mm ²)	DAHİLİ Birim Fiyat (EUR/ADET)	HARİCİ Birim Fiyat (EUR/ADET)
Faz 3x25 - 50 - Toprak 3x25 - 35	264,50	347,00
Faz 3x70 - 185 - Toprak 3x25 - 95	310,60	403,00

7,2 kV

6 Damarlı (3 Faz + 3 Toprak)

Bakır İletkenli Esnek Kablolar için Başlık
(DIN Sıkmalı Tip Pabuçlu)

Kablo Kesiti (mm ²)	DAHİLİ Birim Fiyat (EUR/ADET)	HARİCİ Birim Fiyat (EUR/ADET)
Faz 3x25 - 95 - Toprak 3x25 - 50	264,50	347,00
Faz 3x120 - 185 - Toprak 3x25 - 95	310,60	403,00

* Fiyatlara KDV Dahil Değildir.

Soğuk Uygulama (Ön Genişlemeli)

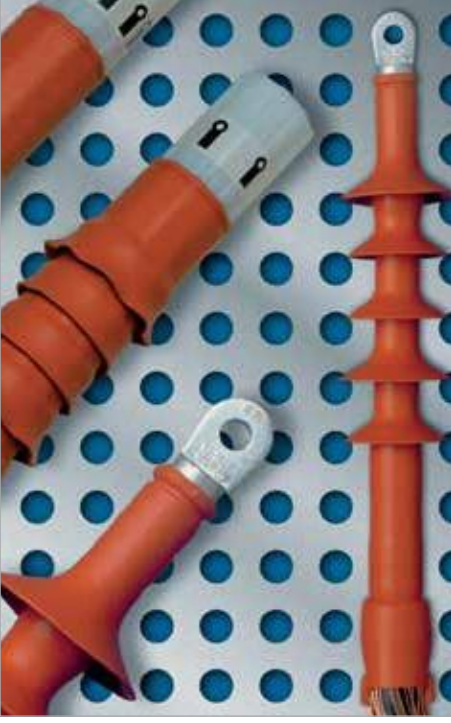

36 kV Kablo Başlıkları (DIN Sıkmalı Tip Pabuçlu)

Kablo Kesiti (mm ²)	DAHİLİ Birim Fiyat (EUR/ADET)	HARİCİ Birim Fiyat (EUR/ADET)
1x35 - 50 - 70 - 95 - 120 - 150	107,70	152,50
1x185-240-300	145,50	207,10
1x400	163,70	226,60
3x35 - 50 - 70 - 95 - 120 - 150	1.015,80	1.154,30
3x185 - 240	1.092,70	1.231,30

36 kV Kablo Ekleri (Mekanik Vidalı Tip Konnektörlü)

Kablo Kesiti (mm ²)	Birim Fiyat (EUR/ADET)
1x95 - 120 - 150 - 185 - 240 (Mekanik Konnektör Dahildir)	503,70
1x300 - 400 (Mekanik Konnektör Dahildir)	657,60



10-15 kV

Kablo Başlıkları (DIN Sıkmalı Tip Pabuçlu)

Kablo Kesiti (mm ²)	DAHİLİ Birim Fiyat (EUR/ADET)	HARİCİ Birim Fiyat (EUR/ADET)
1x25 - 35 - 50	102,20	114,70
1x70 - 95 - 120 - 150	107,70	121,70
1x185-240	111,90	125,90
1x300	128,70	146,90
1x400	128,70	146,90
3x25 - 35 - 50	908,10	969,70
3x70 - 95 - 120 - 150 - 185 - 240	938,80	1.031,20

* Fiyatlara KDV Dahil Değildir.

Ekranlı Kablo Başlıkları



36 kV - 400 A Fişli (Dirsek Tipi) Tip B Bushinge Uyumludur

Malzemenin Tanımı	Birim Fiyat (EUR/ADET)
RSES-645A-TR/01 36 kV 1x35-50-70-95 mm ² , kablolar için 400A, fiş tipi, ayrılabilir kablo başlığı	251,80
RSES-645B-TR/01 36 kV 1x95-120 mm ² , kablolar için 400A, fiş tipi, ayrılabilir kablo başlığı	254,60
RSES-645C-TR/01 36 kV 1x150-185-240 mm ² , kablolar için 400A, fiş tipi, ayrılabilir kablo başlığı	260,20
RSES-645D-TR/01 36 kV 1x185-240-300 mm ² , kablolar için 400A, fiş tipi, ayrılabilir kablo başlığı	267,20
Her sette 3 adet ekranlı başlık kiti mevcuttur.	

10-15 kV - 250 A Fişli (Dirsek Tipi) Tip A Bushinge Uyumludur

Seçim Tablosu

Malzemenin Tanımı	10 kV Kablolar	15 kV Kablolar	Birim Fiyat (EUR/ADET)
RSES-525A 250A, fiş tipi, ayrılabilir kablo başlığı	1x25-35-50-70 mm ²	1x25-35-50 mm ²	200,10
RSES-525B 250A, fiş tipi, ayrılabilir kablo başlığı	1x95 mm ²	1x50-70-95 mm ²	200,10
RSES-525C 250A, fiş tipi, ayrılabilir kablo başlığı	1x120-150 mm ²	1x70-95-120 mm ²	200,10
RSES-525D 250A, fiş tipi, ayrılabilir kablo başlığı		1x120-150 mm ²	208,50
Her sette 3 adet ekranlı başlık kiti mevcuttur.			

* Fiyatlara KDV Dahil Değildir.

Ekranlı Kablo Başlıkları



36 kV - 800 A Vidalı (Dirsek Tipi) Tip C Bushinge Uyumludur

Malzemenin Tanımı	Birim Fiyat (EUR/ADET)
RSTI-6851 36 kV 1x35-50-70-95 mm ² , kablolar için 800A, vidalı tip, ayrılabilir kablo başlığı	370,80
RSTI-6852 36 kV 1x95-120-150 mm ² , kablolar için 800A, vidalı tip, ayrılabilir kablo başlığı	370,80
RSTI-6853 36 kV 1x120-150-185-240 mm ² , kablolar için 800A, vidalı tip, ayrılabilir kablo başlığı	370,80
RSTI-6855 36 kV 1x185-240-300 mm ² , kablolar için 800A, vidalı tip, ayrılabilir kablo başlığı	370,80
Her sette 3 adet ekranlı başlık kiti mevcuttur.	

10-15 kV - 800 A Vidalı (Dirsek Tipi) Tip C Bushinge Uyumludur

Malzemenin Tanımı	Birim Fiyat (EUR/ADET)
RSTI-5851 10-15 kV 1x35-50-70-95 mm ² , kablolar için 800A, vidalı tip, ayrılabilir kablo başlığı	296,60
RSTI-5852 10-15 kV 1x95-120 mm ² , kablolar için 800A, vidalı tip, ayrılabilir kablo başlığı	296,60
RSTI-5853 10-15 kV 1x95-120-150-185-240 mm ² , kablolar için 800A, vidalı tip, ayrılabilir kablo başlığı	296,60
RSTI-5855 10-15 kV 1x185-240-300 mm ² , kablolar için 800A, vidalı tip, ayrılabilir kablo başlığı	296,60
Her sette 3 adet ekranlı başlık kiti mevcuttur.	

* Fiyatlara KDV Dahil Değildir.

**Branşman kablo başlıkları için lütfen yetkili satıcınızla görüşünüz.

Ekranlı Kablo Başlıkları



12-24-36 kV
400-500-630 mm²
1250 A Vidalı (Dirsek Tipi)
Tip C Bushinge Uyumludur

Malzemenin Tanımı	Birim Fiyat (EUR/ADET)
RSTI-3951 12 kV 1x400 mm ² kablolar için 1250A, vidalı tip, ayrılabilir kablo başlığı	598,90
RSTI-3952 12 kV 1x500 mm ² kablolar için 1250A, vidalı tip, ayrılabilir kablo başlığı	671,60
RSTI-3953 12 kV 1x630 mm ² kablolar için 1250 A, vidalı tip, ayrılabilir kablo başlığı	671,60
RSTI-5951 24 kV 1x400 mm ² kablolar için 1250A, vidalı tip, ayrılabilir kablo başlığı	598,90
RSTI-5952 24 kV 1x500 mm ² kablolar için 1250A, vidalı tip, ayrılabilir kablo başlığı	671,60
RSTI-5953 24 kV 1x630 mm ² kablolar için 1250 A, vidalı tip, ayrılabilir kablo başlığı	671,60
RSTI-6951 36 kV 1x400 mm ² kablolar için 1250A, vidalı tip, ayrılabilir kablo başlığı	608,60
RSTI-6952 36 kV 1x500-630 mm ² kablolar için 1250A, vidalı tip, ayrılabilir kablo başlığı	678,60
Her sette 3 adet ekranlı başlık kiti mevcuttur.	

* Fiyatlara KDV Dahil Değildir.

**Branşman kablo başlıkları için lütfen yetkili satıcınızla görüşünüz.

Isı Büzüşmeli

Başlık Üçleme Setleri

Kablo Kesiti (mm ²)	Birim Fiyat (EUR/ADET)
36 kV 3x35 - 3x240 mm ² Üçleme Seti (Zırhsız)	123,20
36 kV 3x35 - 3x240 mm ² Üçleme Seti (Zırlı)	138,50
10-15 kV 3x25 - 3x240 mm ² Üçleme Seti (Zırhsız)	107,70
10-15 kV 3x25 - 3x240 mm ² Üçleme Seti (Zırlı)	131,50

10-15-36 kV (OG Kablo Başlıkları) Bakır Bant Ekranlı Kablolar için Ekran Topraklama Kiti

Bakır Bant Ekran Çapı (mm)	10 kV Kablolar (mm ²)	15 kV Kablolar (mm ²)	36 kV Kablolar (mm ²)	Ürün Kodu	Birim Fiyat (EUR/ADET)
12 - 18	16 - 50	16 - 25	-	G-55-TR/01	4,00
19 - 24	70 - 150	35 - 95	25 - 35	G-56-TR/01	4,00
25 - 30	185 - 240	120 - 185	50 - 70	G-57-TR/01	5,10
31 - 44	300 - 630	240 - 500	95 - 300	G-58-TR/01	7,00
41 - 65	800 - 1000		400 - 1000	G-59-TR/01	12,00

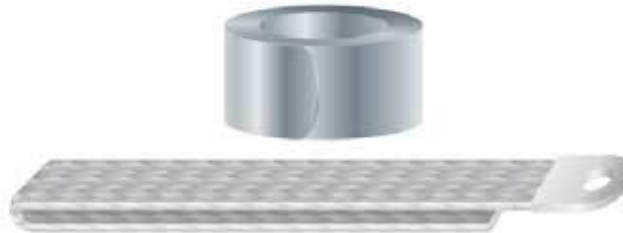

Isı Büzüşmeli

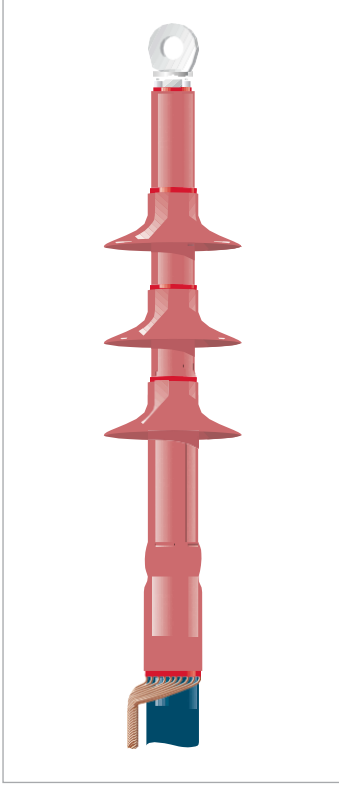

36 kV

Bakır İletkenli Kablolar için Başlık (DIN Sıkmalı Tip Pabuçlu)

Kablo Kesiti (mm ²)	DAHİLİ Birim Fiyat (EUR/ADET)	HARİCİ Birim Fiyat (EUR/ADET)
1x35 - 50 - 70 - 95	35,70	53,60
1x120 - 150 - 185 - 240	48,10	65,10
1x300	56,00	71,30
1x400	95,20	131,50
1x500	106,30	142,70
1x630	109,10	144,20
3x35 - 50 - 70 - 95	177,60	232,20
3x120 - 150 - 185 - 240	198,60	251,80

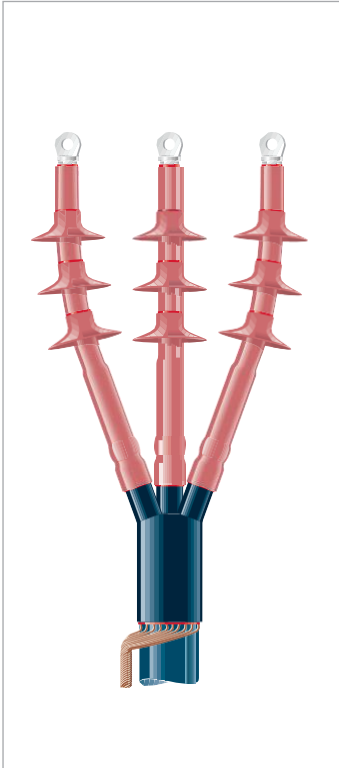

10-15 kV

Bakır İletkenli Kablolar için Başlık (DIN Sıkmalı Tip Pabuçlu)

Kablo Kesiti (mm ²)	DAHİLİ Birim Fiyat (EUR/ADET)	HARİCİ Birim Fiyat (EUR/ADET)
1x25 - 35 - 50 - 70 - 95	28,00	39,20
1x120 - 150 - 185 - 240	37,70	49,00
1x300	46,20	57,30
1x400	67,20	76,90
1x500	82,60	90,90
1x630	92,30	110,50
3x25 - 35 - 50 - 70 - 95	128,70	159,50
3x120 - 150 - 185 - 240	156,70	188,90
3x300	179,10	208,50

* Fiyatlara KDV Dahil Değildir.

Isı Büzüşmeli

36 kV

Bakır İletkenli Kablolar için Ek
(DIN Sıkmalı Tip Konnektörlü)

Kablo Kesiti (mm ²)	Birim Fiyat (EUR/ADET)
1x35 - 50 - 70 - 95 - 120 - 150	145,50
1x185 - 240 - 300	159,50
1x400	198,60
1x500	405,80
3x35 - 50 - 70 - 95 - 120 - 150	510,70
3x185 - 240	538,70



10-15 kV *

Bakır İletkenli Kablolar için Ek
(DIN Sıkmalı Tip Konnektörlü)

Kablo Kesiti (mm ²)	Birim Fiyat (EUR/ADET)
1x25 - 35 - 50 - 70	82,60
1x95 - 120 - 150 - 185	90,90
1x240	103,60
1x300	110,50
1x400	152,50
1x500	215,50
1x630	230,90
3x25 - 35 - 50	230,90
3x70 - 95 - 120 - 150 - 185	240,60
3x240	263,10
3x300	279,80

*Sipariş verirken 10 kV veya 15 kV olarak belirtiniz.

Isı Büzüşmeli

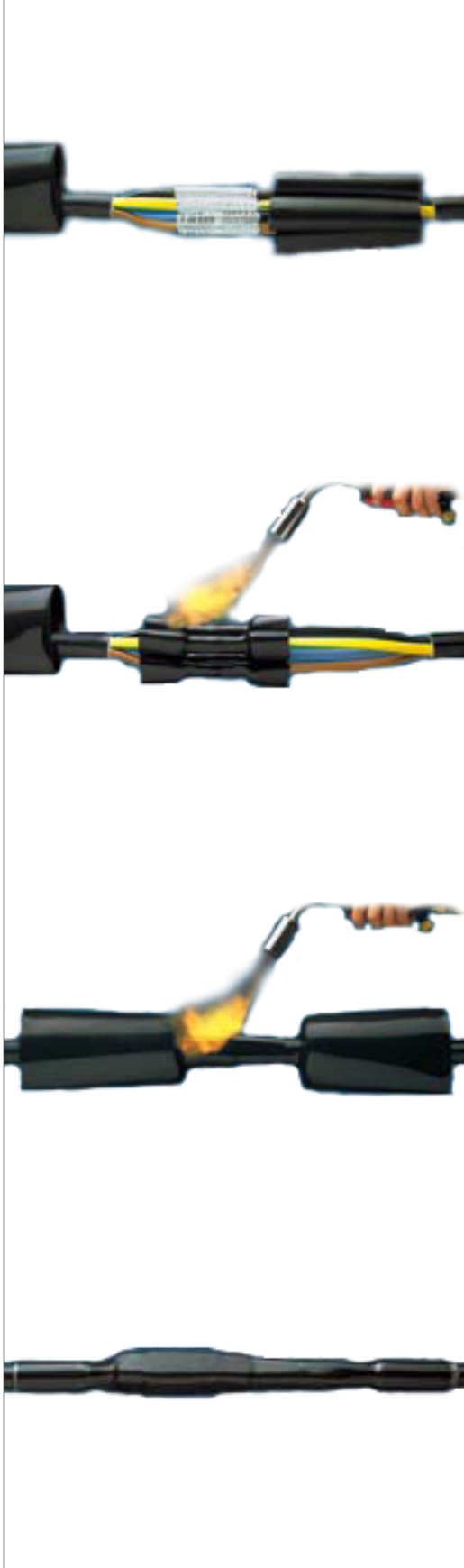

1 kV

Bakır İletkenli Kablolar için Ek (3x/+ Damarlı)
(Standart Sıkmalı Tip Bakır Konnektörlü)

Kablo Kesiti (mm ²)	NY (zırhsız) Kablo için Ek Birim Fiyat (EUR/ADET)	NYFGbY (zırhlı) Kablo için Ek Birim Fiyat (EUR/ADET)
1 kV 3x16+10	9,30	13,70
1 kV 3x25+16	12,30	16,00
1 kV 3x35+16	12,80	16,30
1 kV 3x50+25	13,60	16,70
1 kV 3x70+35	19,80	25,50
1 kV 3x95+50	26,00	30,50
1 kV 3x120+70	29,70	32,40
1 kV 3x150+70	42,60	45,60
1 kV 3x185+95	42,80	50,30
1 kV 3x240+120	60,40	62,30
1 kV 3x300+150	65,10	66,70

1 kV

Bakır İletkenli Kablolar için Ek (3 Damarlı)
(Standart Sıkmalı Tip Bakır Konnektörlü)

Kablo Kesiti (mm ²)	NY (zırhsız) Kablo için Ek Birim Fiyat (EUR/ADET)
1 kV 3x4	4,90
1 kV 3x6	5,60
1 kV 3x10	5,70
1 kV 3x16	7,40
1 kV 3x25	10,90
1 kV 3x35	11,40
1 kV 3x50	12,10
1 kV 3x70	17,40
1 kV 3x95	21,60
1 kV 3x120	26,20
1 kV 3x150	39,00
1 kV 3x185	40,20
1 kV 3x240	54,60
1 kV 3x300	57,30

* Fiyatlara KDV Dahil Değildir.

Isı Büzüşmeli

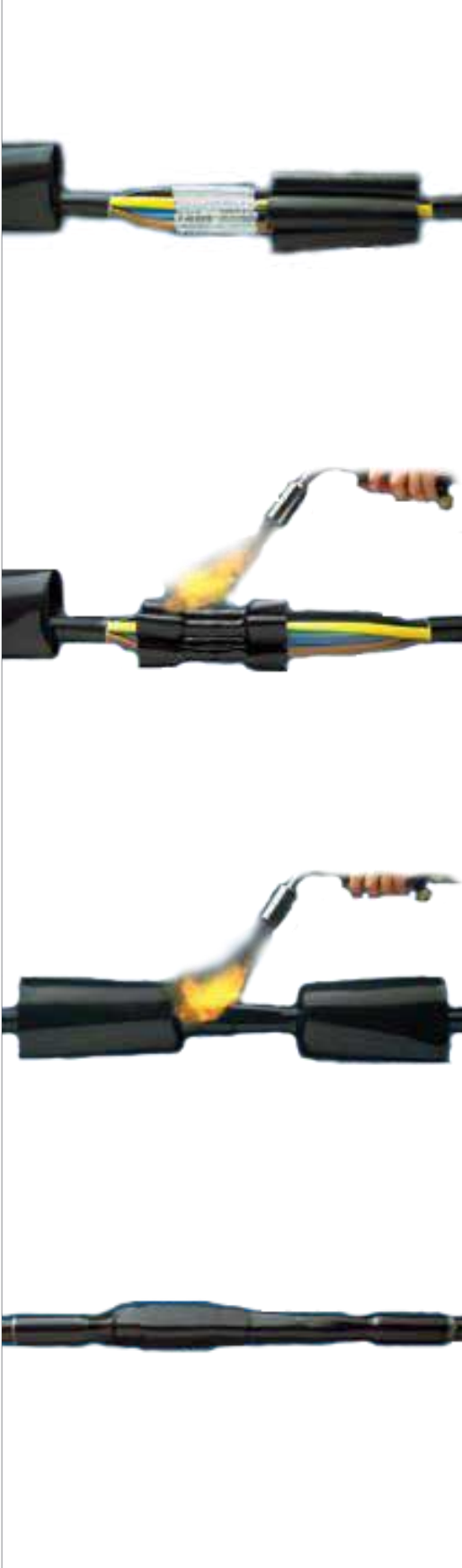

1 kV

Bakır İletkenli Kablolar için Ek (2 Damarlı)
(Standart Sıkmalı Tip Bakır Konnektörlü)

Kablo Kesiti (mm ²)	NYN (zırhsız) Kablo için Ek Birim Fiyat (EUR/ADET)
1 kV 2x4	4,00
1 kV 2x6	4,50
1 kV 2x10	4,70
1 kV 2x16	5,50
1 kV 2x25	7,00
1 kV 2x35	7,40
1 kV 2x50	7,70
1 kV 2x70	10,70
1 kV 2x95	13,50
1 kV 2x120	14,10
1 kV 2x150	21,80
1 kV 2x185	24,30
1 kV 2x240	31,90
1 kV 2x300	34,30

1 kV

Bakır İletkenli Kablolar için Ek (1 Damarlı)
(Standart Sıkmalı Tip Bakır Konnektörlü)

Kablo Kesiti (mm ²)	NYN (zırhsız) Kablo için Ek Birim Fiyat (EUR/ADET)
1 kV 1x4	3,20
1 kV 1x6	3,30
1 kV 1x10	3,60
1 kV 1x16	3,80
1 kV 1x25	4,40
1 kV 1x35	4,50
1 kV 1x50	4,60
1 kV 1x70	6,50
1 kV 1x95	7,80
1 kV 1x120	8,30
1 kV 1x150	12,10
1 kV 1x185	12,30
1 kV 1x240	16,10
1 kV 1x300	17,00

* Fiyatlara KDV Dahil Değildir.

Isı Büzüşmeli

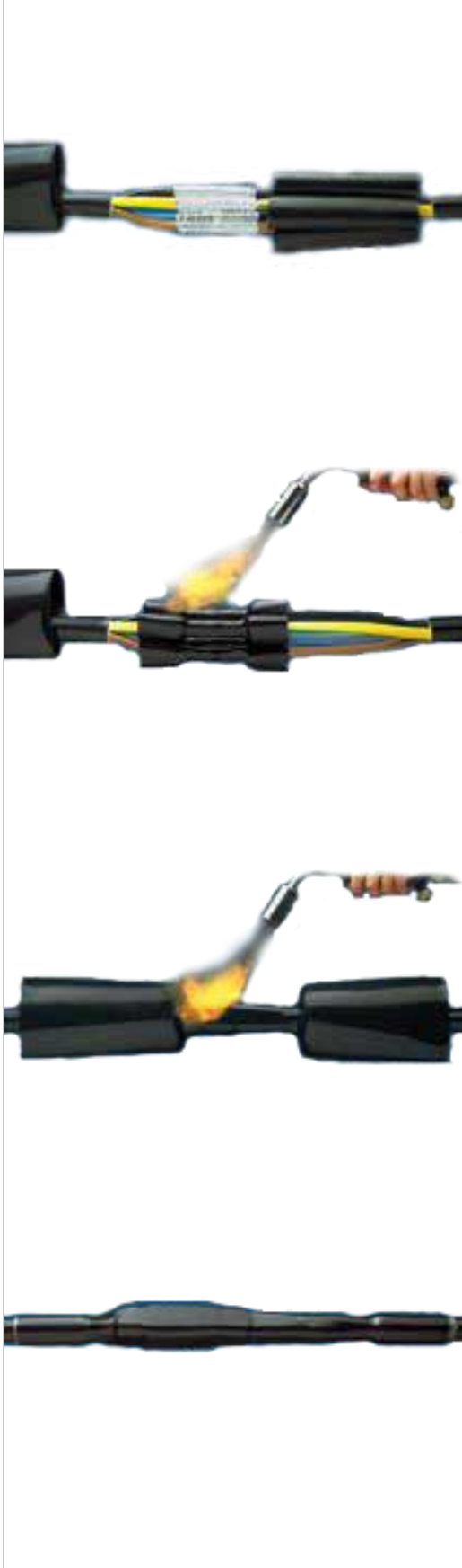

1 kV

Bakır İletkenli Kablolar için Ek (4 Damarlı)
(Standart Sıkmalı Tip Bakır Konnektörlü)

Kablo Kesiti (mm ²)	NY (zırhsız) Kablo için Ek Birim Fiyat (EUR/ADET)	NYFGbY (zırlı) Kablo için Ek Birim Fiyat (EUR/ADET)
1 kV 4x2,5	5,60	8,40
1 kV 4x4	5,60	8,50
1 kV 4x6	5,90	8,70
1 kV 4x10	7,40	14,00
1 kV 4x16	9,50	14,40
1 kV 4x25	12,80	16,50
1 kV 4x35	13,80	17,20
1 kV 4x50	14,70	17,70
1 kV 4x70	21,00	26,70
1 kV 4x95	26,60	32,30
1 kV 4x120	31,60	34,30
1 kV 4x150	47,60	50,40
1 kV 4x185	49,00	54,10
1 kV 4x240	67,20	73,70
1 kV 4x300	70,00	76,70

1 kV

Bakır İletkenli Kablolar için Ek (5 Damarlı)
(Standart Sıkmalı Tip Bakır Konnektörlü)

Kablo Kesiti (mm ²)	NY (zırhsız) Kablo için Ek Birim Fiyat (EUR/ADET)
1 kV 5x2,5	7,50
1 kV 5x4	8,30
1 kV 5x6	9,60
1 kV 5x10	10,00
1 kV 5x16	13,20
1 kV 5x25	16,40
1 kV 5x35	17,40
1 kV 5x50	20,30
1 kV 5x70	24,40
1 kV 5x95	34,90

* Fiyatlara KDV Dahil Değildir.

Isı Büzüşmeli

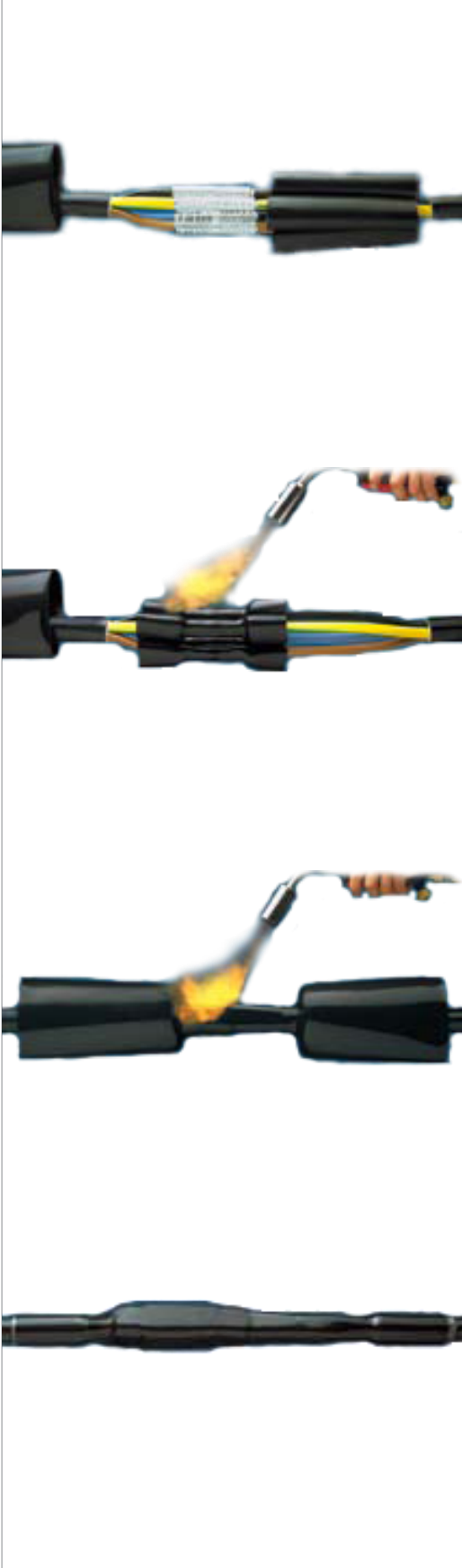

1 kV

Alüminyum İletkenli Kablolar için Ek (4 Damarlı)
(Sıkmalı Tip Alüminyum Konnektörlü)

Kablo Kesiti (mm ²)	NAYY (zırhsız) Kablo için Ek Birim Fiyat (EUR/ADET)
1 kV 4x25	11,30
1 kV 4x35	11,70
1 kV 4x50	17,40
1 kV 4x70	18,50
1 kV 4x95	24,30
1 kV 4x120	29,40
1 kV 4x150	31,70
1 kV 4x185	43,70
1 kV 4x240	49,60
1 kV 4x300	64,30
1 kV 4x400	82,60

1 kV

Alüminyum İletkenli Kablolar için Ek (3x/+ Damarlı)
(Sıkmalı Tip Alüminyum Konnektörlü)

Kablo Kesiti (mm ²)	NAYY (zırhsız) Kablo için Ek Birim Fiyat (EUR/ADET)
1 kV 3x25+16	11,20
1 kV 3x35+16	11,40
1 kV 3x50+25	17,10
1 kV 3x70+35	18,00
1 kV 3x95+50	23,40
1 kV 3x120+70	28,50
1 kV 3x150+70	30,10
1 kV 3x185+95	41,80
1 kV 3x240+120	47,10
1 kV 3x300+150	59,60
1 kV 3x400+185	75,80

* Fiyatlara KDV Dahil Değildir.

Isı Büzüşmeli

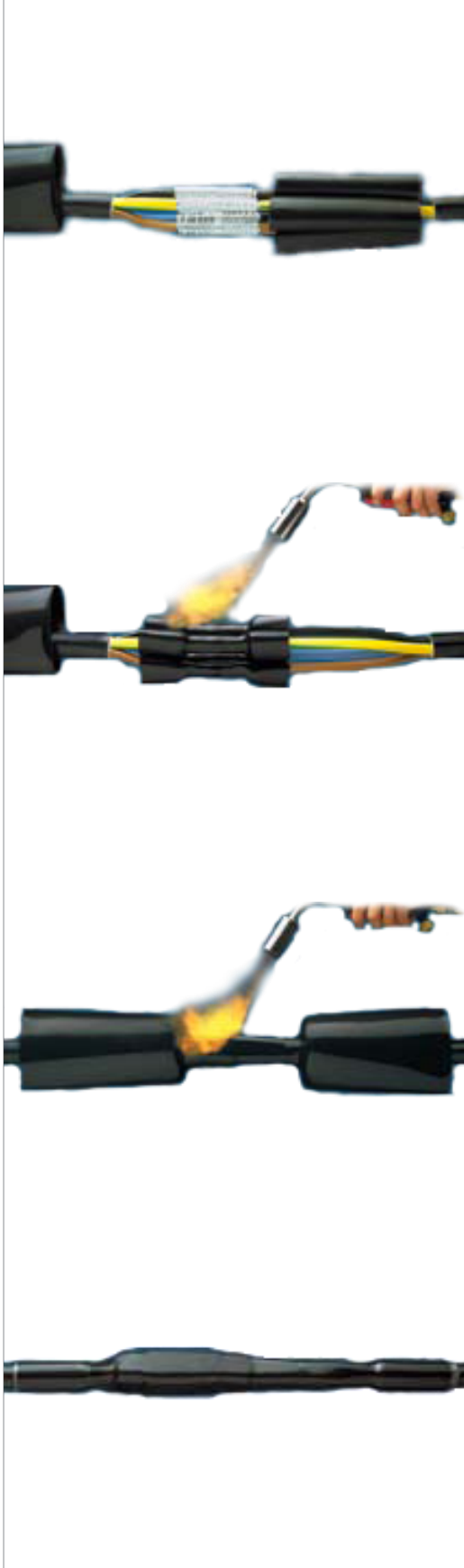

1 kV

Bakır İletkenli Kablolar için Ek (3x/+ Damarlı)
(DIN Sıkmalı Tip Bakır Konnektörlü)

Kablo Kesiti (mm ²)	NYN (zırhsız) Kablo için Ek Birim Fiyat (EUR/ADET)	NYFGbY (zırhlı) Kablo için Ek Birim Fiyat (EUR/ADET)
1 kV 3x16+10	12,00	16,30
1 kV 3x25+16	14,00	17,80
1 kV 3x35+16	17,70	20,40
1 kV 3x50+25	19,30	21,60
1 kV 3x70+35	26,00	30,90
1 kV 3x95+50	32,20	38,30
1 kV 3x120+70	38,60	41,10
1 kV 3x150+70	53,20	53,90
1 kV 3x185+95	58,20	62,40
1 kV 3x240+120	83,40	85,60
1 kV 3x300+150	97,90	100,70

1 kV

Bakır İletkenli Kablolar için Ek (3 Damarlı)
(DIN Sıkmalı Tip Bakır Konnektörlü)

Kablo Kesiti (mm ²)	NYN (zırhsız) Kablo için Ek Birim Fiyat (EUR/ADET)
1 kV 3x4	4,90
1 kV 3x6	5,50
1 kV 3x10	5,70
1 kV 3x16	9,50
1 kV 3x25	12,10
1 kV 3x35	15,00
1 kV 3x50	16,50
1 kV 3x70	21,80
1 kV 3x95	28,00
1 kV 3x120	33,20
1 kV 3x150	46,30
1 kV 3x185	50,20
1 kV 3x240	69,20
1 kV 3x300	79,60

* Fiyatlara KDV Dahil Değildir.

Isı Büzüşmeli

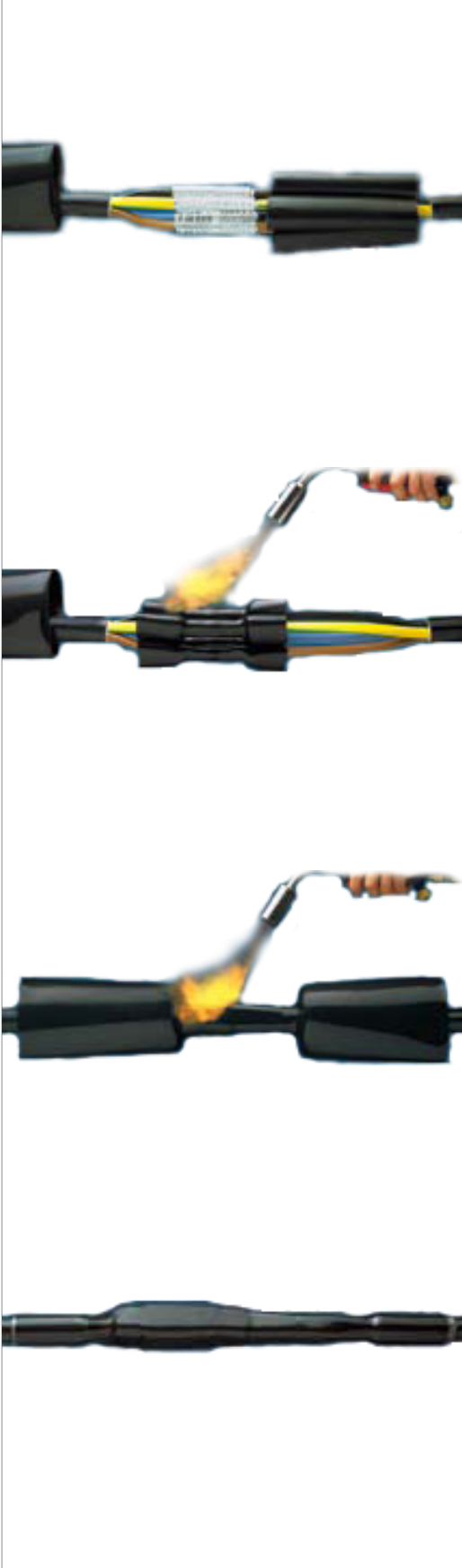

1 kV

Bakır İletkenli Kablolar için Ek (2 Damarlı)
(DIN Sıkmalı Tip Bakır Konnektörlü)

Kablo Kesiti (mm ²)	NYN (zırhsız) Kablo için Ek Birim Fiyat (EUR/ADET)
1 kV 2x4	3,90
1 kV 2x6	4,50
1 kV 2x10	4,90
1 kV 2x16	7,00
1 kV 2x25	7,70
1 kV 2x35	9,70
1 kV 2x50	10,80
1 kV 2x70	13,60
1 kV 2x95	17,70
1 kV 2x120	18,90
1 kV 2x150	26,60
1 kV 2x185	30,90
1 kV 2x240	41,50
1 kV 2x300	49,50

1 kV

Bakır İletkenli Kablolar için Ek (1 Damarlı)
(DIN Sıkmalı Tip Bakır Konnektörlü)

Kablo Kesiti (mm ²)	NYN (zırhsız) Kablo için Ek Birim Fiyat (EUR/ADET)
1 kV 1x4	3,20
1 kV 1x6	3,30
1 kV 1x10	3,60
1 kV 1x16	4,30
1 kV 1x25	4,90
1 kV 1x35	5,70
1 kV 1x50	6,10
1 kV 1x70	7,80
1 kV 1x95	10,10
1 kV 1x120	10,60
1 kV 1x150	14,40
1 kV 1x185	15,70
1 kV 1x240	21,00
1 kV 1x300	25,00

* Fiyatlara KDV Dahil Değildir.

Isı Büzüşmeli

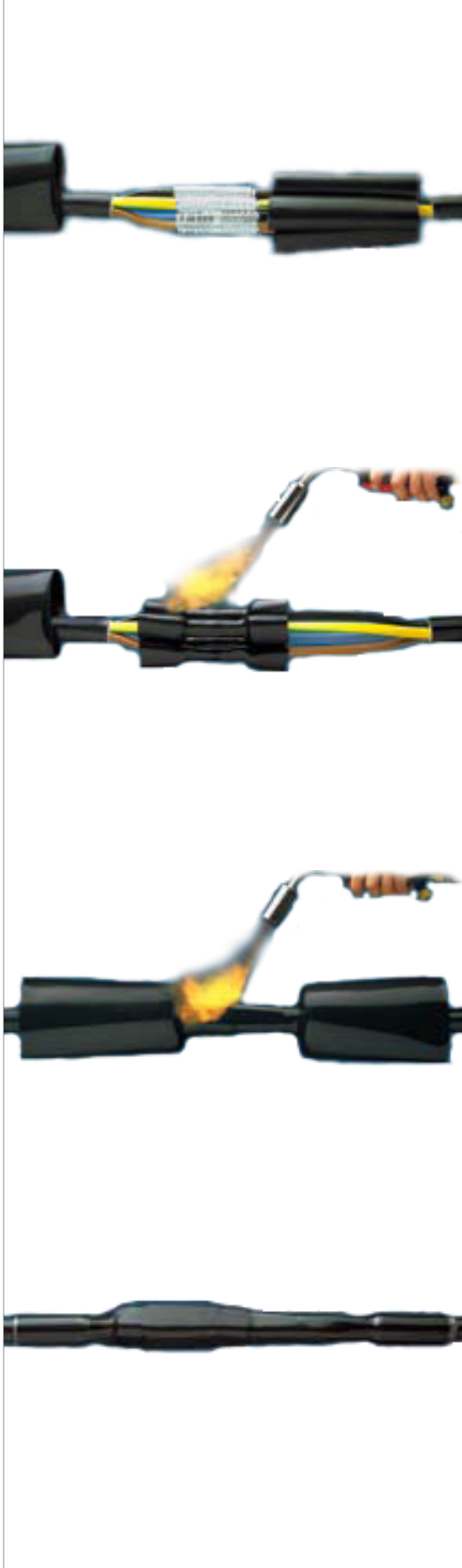

1 kV Bakır İletkenli Kablolar için Ek (4 Damarlı) (DIN Sıkmalı Tip Bakır Konnektörlü)

Kablo Kesiti (mm ²)	NY (zırhsız) Kablo için Ek Birim Fiyat (EUR/ADET)	NYFGbY (zırlı) Kablo için Ek Birim Fiyat (EUR/ADET)
1 kV 4x2,5	5,60	8,40
1 kV 4x4	5,60	8,40
1 kV 4x6	5,80	8,70
1 kV 4x10	7,50	14,00
1 kV 4x16	12,50	17,40
1 kV 4x25	14,50	18,20
1 kV 4x35	18,40	22,00
1 kV 4x50	20,60	23,70
1 kV 4x70	26,80	32,60
1 kV 4x95	35,00	40,70
1 kV 4x120	40,90	43,80
1 kV 4x150	57,00	59,90
1 kV 4x185	62,30	67,40
1 kV 4x240	88,00	90,20
1 kV 4x300	102,20	104,90

* Fiyatlara KDV Dahil Değildir.

Isı Büzüşmeli

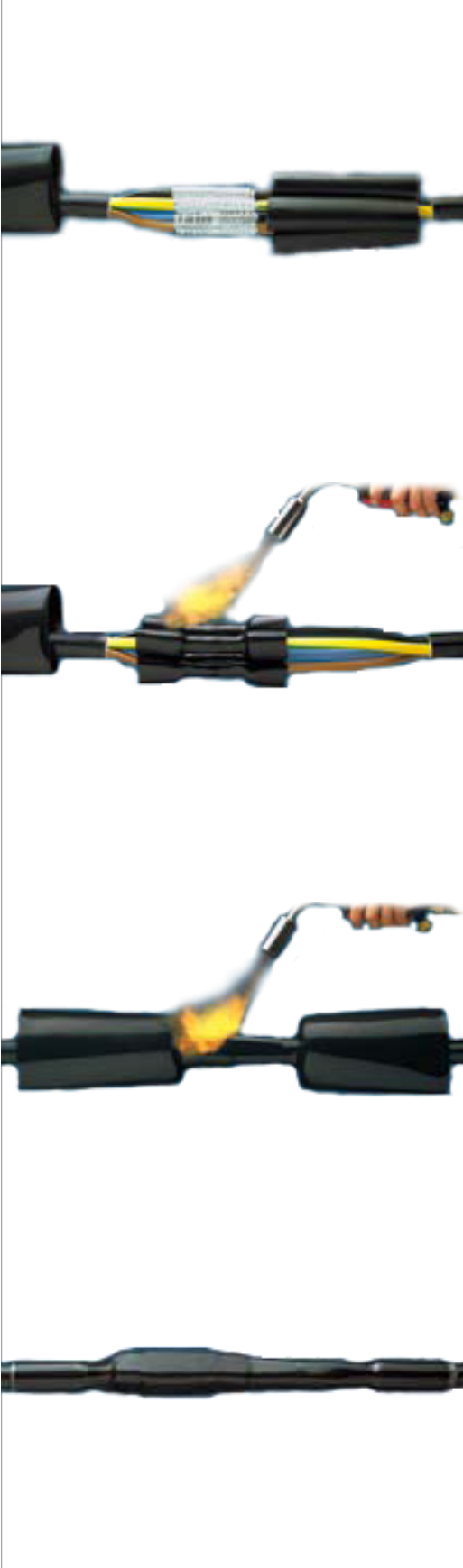

1 kV

TEDAŞ Tipi Bakır İletkenli Kablolar için Ek (3x/+ Damarlı)
(DIN Sıkmalı Tip Bakır Konnektörlü)

Kablo Kesiti (mm ²)	NY (zırhsız) Kablo için Ek Birim Fiyat (EUR/ADET)	NYFGbY (zırlı) Kablo için Ek Birim Fiyat (EUR/ADET)
1 kV 3x16+10	12,70	14,20
1 kV 3x25+16	15,50	17,70
1 kV 3x35+16	18,30	20,40
1 kV 3x50+25	21,00	21,60
1 kV 3x70+35	25,20	30,90
1 kV 3x95+50	36,00	38,30
1 kV 3x120+70	38,20	41,10
1 kV 3x150+70	51,10	57,30
1 kV 3x185+95	58,90	62,40
1 kV 3x240+120	77,20	80,70
1 kV 3x300+150	91,60	94,20

1 kV

TEDAŞ Tipi Bakır İletkenli Kablolar için Ek (4 Damarlı)
(DIN Sıkmalı Tip Bakır Konnektörlü)

Kablo Kesiti (mm ²)	NY (zırhsız) Kablo için Ek Birim Fiyat (EUR/ADET)	NYFGbY (zırlı) Kablo için Ek Birim Fiyat (EUR/ADET)
1 kV 4x2,5	8,40	9,40
1 kV 4x4	8,50	9,50
1 kV 4x6	8,70	9,60
1 kV 4x10	9,70	11,50
1 kV 4x16	13,30	15,00
1 kV 4x25	16,00	18,00
1 kV 4x35	19,90	21,80
1 kV 4x50	23,10	24,90
1 kV 4x70	26,70	33,60
1 kV 4x95	38,40	40,70
1 kV 4x120	40,90	45,00
1 kV 4x150	57,00	59,90
1 kV 4x185	63,80	67,40
1 kV 4x240	86,70	90,30
1 kV 4x300	102,90	106,30

* Fiyatlara KDV Dahil Değildir.

Isı Büzüşmeli



1 kV

Bakır İletkenli Kablolar için Başlık (3x/+ Damarlı) (Standart Sıkmalı Tip Bakır Pabuçlu)

Kablo Kesiti (mm ²)	NY Y (zırhsız) Kablo için Dahili Başlık Birim Fiyat (EUR/ADET)	NY Y (zırhsız) Kablo için Harici Başlık Birim Fiyat (EUR/ADET)
1 kV 3x16+10	16,70	28,00
1 kV 3x25+16	19,20	29,80
1 kV 3x35+16	20,20	30,70
1 kV 3x50+25	22,80	33,30
1 kV 3x70+35	36,10	46,80
1 kV 3x95+50	37,90	48,40
1 kV 3x120+70	42,00	52,80
1 kV 3x150+70	49,20	59,90
1 kV 3x185+95	55,20	68,50
1 kV 3x240+120	63,60	76,80
1 kV 3x300+150	88,00	96,60

1 kV

Bakır İletkenli Kablolar için Başlık (1 Damarlı) (Standart Sıkmalı Tip Bakır Pabuçlu)

Kablo Kesiti (mm ²)	NY Y (zırhsız) Kablo için Dahili / Harici Başlık Birim Fiyat (EUR/ADET)
1 kV 1x4	1,40
1 kV 1x6	1,40
1 kV 1x10	1,40
1 kV 1x16	1,40
1 kV 1x25	1,80
1 kV 1x35	2,30
1 kV 1x50	3,00
1 kV 1x70	4,30
1 kV 1x95	4,80
1 kV 1x120	5,70
1 kV 1x150	8,20
1 kV 1x185	10,00
1 kV 1x240	12,50
1 kV 1x300	15,40
1 kV 1x400	24,10



* Fiyatlara KDV Dahil Değildir.

Isı Büzüşmeli



1 kV

Bakır İletkenli Kablolar için Başlık (4 Damarlı)
(Standart Sıkmalı Tip Bakır Pabuçlu)

Kablo Kesiti (mm ²)	NYN (zırhsız) Kablo için Dahili Başlık Birim Fiyat (EUR/ADET)	NYN (zırhsız) Kablo için Harici Başlık Birim Fiyat (EUR/ADET)
1 kV 4x2,5	15,40	27,90
1 kV 4x4	15,40	27,90
1 kV 4x6	15,40	27,90
1 kV 4x10	15,40	27,90
1 kV 4x16	16,70	28,70
1 kV 4x25	19,60	30,30
1 kV 4x35	21,00	31,60
1 kV 4x50	23,70	34,30
1 kV 4x70	37,70	48,40
1 kV 4x95	39,20	49,70
1 kV 4x120	43,30	54,20
1 kV 4x150	53,20	63,80
1 kV 4x185	60,20	73,60
1 kV 4x240	70,00	83,30
1 kV 4x300	95,20	106,30



* Fiyatlara KDV Dahil Değildir.

Isı Büzüşmeli



1 kV

Alüminyum İletkenli Kablolar için Dahili Başlık (4 Damarlı)
(Sıkmalı Tip Al/Cu Pabuçlu)

Kablo Kesiti (mm ²)	NAYY (zırhsız) Kablo için Dahili Tip Başlık Birim Fiyat (EUR/ADET)
1 kV 4x6	31,60
1 kV 4x10	31,80
1 kV 4x16	32,00
1 kV 4x25	35,00
1 kV 4x35	37,40
1 kV 4x50	39,40
1 kV 4x70	49,80
1 kV 4x95	51,70
1 kV 4x120	67,30
1 kV 4x150	68,60
1 kV 4x185	93,70
1 kV 4x240	108,10
1 kV 4x300	145,60
1 kV 4x400	153,90

1 kV

Alüminyum İletkenli Kablolar için Dahili Başlık (3x/+ Damarlı)
(Sıkmalı Tip Al/Cu Pabuçlu)

Kablo Kesiti (mm ²)	NAYY (zırhsız) Kablo için Dahili Tip Başlık Birim Fiyat (EUR/ADET)
1 kV 3x25+16	33,80
1 kV 3x35+16	34,30
1 kV 3x50+25	38,00
1 kV 3x70+35	48,50
1 kV 3x95+50	50,40
1 kV 3x120+70	62,20
1 kV 3x150+70	63,00
1 kV 3x185+95	88,20
1 kV 3x240+120	90,90
1 kV 3x300+150	114,70
1 kV 3x400+185	130,20

* Fiyatlara KDV Dahil Değildir.

Isı Büzüşmeli



1 kV

Alüminyum İletkenli Kablolar için Harici Başlık (4 Damarlı)
(Sıkmalı Tip Alüminyum Pabuçlu)

Kablo Kesiti (mm ²)	NAYY (zırhsız) Kablo için Harici Tip Başlık Birim Fiyat (EUR/ADET)
1 kV 4x6	27,20
1 kV 4x10	27,20
1 kV 4x16	27,20
1 kV 4x25	27,80
1 kV 4x35	29,10
1 kV 4x50	29,90
1 kV 4x70	42,00
1 kV 4x95	46,60
1 kV 4x120	48,20
1 kV 4x150	51,30
1 kV 4x185	57,00
1 kV 4x240	81,20
1 kV 4x300	90,90
1 kV 4x400	117,50

1 kV

Alüminyum İletkenli Kablolar için Harici Başlık (3x/+ Damarlı)
(Sıkmalı Tip Alüminyum Pabuçlu)

Kablo Kesiti (mm ²)	NAYY (zırhsız) Kablo için Harici Tip Başlık Birim Fiyat (EUR/ADET)
1 kV 3x25+16	27,60
1 kV 3x35+16	28,70
1 kV 3x50+25	29,20
1 kV 3x70+35	41,20
1 kV 3x95+50	46,00
1 kV 3x120+70	47,60
1 kV 3x150+70	50,40
1 kV 3x185+95	54,60
1 kV 3x240+120	78,30
1 kV 3x300+150	86,90
1 kV 3x400+185	108,00

* Fiyatlara KDV Dahil Değildir.

Isı Büzüşmeli



1 kV

Alüminyum İletkenli Kablolar için Başlık (1 Damarlı)
(Sıkmalı Tip Alüminyum Pabuçlu)

Kablo Kesiti (mm ²)	NAYY (zırhsız) Kablo için Dahili / Harici Tip Başlık Birim Fiyat (EUR/ADET)
1 kV 1x16	2,10
1 kV 1x25	2,30
1 kV 1x35	2,50
1 kV 1x50	2,70
1 kV 1x70	3,60
1 kV 1x95	4,20
1 kV 1x120	4,40
1 kV 1x150	5,30
1 kV 1x185	6,80
1 kV 1x240	8,20
1 kV 1x300	10,90
1 kV 1x400	16,70

* Fiyatlara KDV Dahil Değildir.

Isı Büzüşmeli



1 kV

Bakır İletkenli Kablolar için Başlık (3x/+ Damarlı)
(DIN Sıkmalı Tip Bakır Pabuçlu)

Kablo Kesiti (mm ²)	NYN (zırhsız) Kablo için Dahili Başlık Birim Fiyat (EUR/ADET)	NYN (zırhsız) Kablo için Harici Başlık Birim Fiyat (EUR/ADET)
1 kV 3x16+10	18,20	29,00
1 kV 3x25+16	20,90	31,40
1 kV 3x35+16	25,00	34,20
1 kV 3x50+25	29,00	39,00
1 kV 3x70+35	45,30	55,50
1 kV 3x95+50	48,50	61,50
1 kV 3x120+70	58,60	68,90
1 kV 3x150+70	70,10	79,90
1 kV 3x185+95	80,60	95,20
1 kV 3x240+120	97,90	123,40
1 kV 3x300+150	134,30	137,20

1 kV

Bakır İletkenli Kablolar için Başlık (1 Damarlı)
(DIN Sıkmalı Tip Bakır Pabuçlu)

Kablo Kesiti (mm ²)	NYN (zırhsız) Kablo için Dahili / Harici Başlık Birim Fiyat (EUR/ADET)
1 kV 1x4	1,40
1 kV 1x6	1,40
1 kV 1x10	1,40
1 kV 1x16	1,70
1 kV 1x25	2,10
1 kV 1x35	3,20
1 kV 1x50	4,50
1 kV 1x70	6,90
1 kV 1x95	8,40
1 kV 1x120	10,30
1 kV 1x150	14,00
1 kV 1x185	16,70
1 kV 1x240	21,80
1 kV 1x300	26,80
1 kV 1x400	38,00



* Fiyatlara KDV Dahil Değildir.

Isı Büzüşmeli

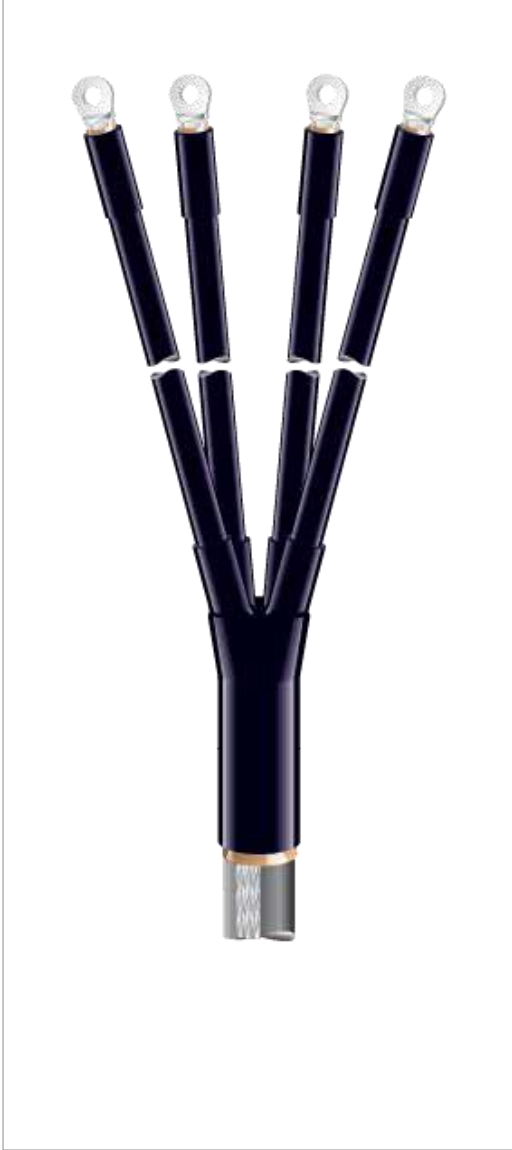

1 kV Bakır İletkenli Kablolar için Başlık (4 Damarlı) (DIN Sıkmalı Tip Bakır Pabuçlu)

Kablo Kesiti (mm ²)	NY Y (zırhsız) Kablo için Dahili Başlık Birim Fiyat (EUR/ADET)	NY Y (zırhsız) Kablo için Harici Başlık Birim Fiyat (EUR/ADET)
1 kV 4x2,5	15,40	27,90
1 kV 4x4	15,40	27,90
1 kV 4x6	15,40	27,90
1 kV 4x10	16,30	28,00
1 kV 4x16	18,40	30,30
1 kV 4x25	21,10	31,70
1 kV 4x35	25,40	36,00
1 kV 4x50	30,90	41,40
1 kV 4x70	48,10	58,60
1 kV 4x95	49,70	64,40
1 kV 4x120	61,60	72,30
1 kV 4x150	76,30	87,50
1 kV 4x185	87,70	100,90
1 kV 4x240	101,10	134,90
1 kV 4x300	139,90	152,50



1 kV Pabuçsuz AG Başlıklar

Kablo Kesiti (mm ²)	NY Y (zırhsız) Kablo için Dahili Başlık Birim Fiyat (EUR/ADET)
1 kV 4x6 - 3x50+25	16,10
1 kV 3x70+35 - 3x240+120	26,80
1 kV 3x240+120 - 3x300+150	37,70

* Fiyatlara KDV Dahil Değildir.

Isı Büzüşmeli



Orta Gerilim Orta Cıdarlı Bara İzolasyon Tüpleri

Dikdörtgen Baralar (mm)	Ürün Kodu	Birim Fiyat (EUR/METRE)
Uygulama aralığı için arayınız	BPTM 15/6-A/U	11,20
20 x 10 Tekli Bara	BPTM 30/12-A/U	17,60
30 x 5-10, 40 x 5 Tekli Bara	BPTM 50/20-A/U	23,10
30 x 10, 40 x 5 Çiftli Bara		
40 x 10 Tekli Bara		
40 x 10 Çiftli Bara	BPTM 75/30-A/U	30,10
50 x 10 Tekli Bara		
50 x 10 Çiftli Bara		
60 x 10 Tekli Bara	BPTM 100/40-A/U	47,60
60 x 10 Çiftli Bara		
75 x 10 Tekli Bara		
75 x 10 Çiftli Bara	BPTM 120/50-A/U	65,70
80 x 10 Tekli Bara		
80 x 10 Çiftli Bara		
100 x 10 Tekli Bara	BPTM 175/70-A/U	90,90
100 x 10 Çiftli Bara		
120 x 10 Tekli Bara		
120 x 10 Çiftli Bara	BPTM 205/110-A/U	139,90
160 x 10 Tekli Bara		
160 x 10 Çiftli Bara		
Uygulama aralığı için arayınız	BPTM 205/110-A/U	139,90
Dairesel Baralar (mm)	Ürün Kodu	Birim Fiyat (EUR/METRE)
Çap 6,5 - 12 mm Bara	BPTM 15/6-A/U	11,20
Çap 13,5 - 25 mm Bara	BPTM 30/12-A/U	17,60
Çap 22 - 43 mm Bara	BPTM 50/20-A/U	23,10
Çap 33 - 63 mm Bara	BPTM 75/30-A/U	30,10
Çap 44 - 86 mm Bara	BPTM 100/40-A/U	47,60
Çap 55 - 105 mm Bara	BPTM 120/50-A/U	65,70
Çap 80 - 150 mm Bara	BPTM 175/70-A/U	90,90
Çap 127 - 190 mm Bara	BPTM 205/110-A/U	139,90

BPTM - 15/6 - A/U

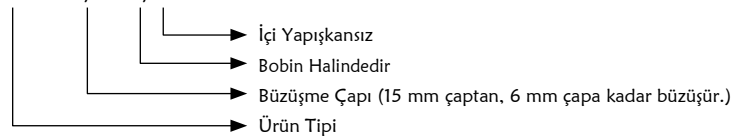

* Fiyatlara KDV Dahil Değildir.

** Diğer bara tiplerine uygun izolasyon tüpleri için yetkili satıcınızdan bilgi alınız.

Isı Büzüşmeli



Orta Gerilim Kalın Cıdarlı Bara İzolasyon Tüpleri

Dikdörtgen Baralar (mm)	Ürün Kodu	Birim Fiyat (EUR/METRE)
20 x 5 Tekli Bara	BBIT 25/10-A/U	26,00
30 x 5 Tekli Bara	BBIT 40/16-A/U	26,60
30 x 10 Tekli Bara		
40 x 5-10 Tekli Bara	BBIT 65/25-A/U	42,00
40 x 10 Çiftli Bara		
50 x 10 Tekli Bara		
60 x 5 Tekli Bara		
50 x 10 Çiftli Bara	BBIT 100/40-A/U	51,70
60 x 10 Tekli Bara		
60 x 10 Çiftli Bara		
75 x 10 Tekli Bara		
75 x 10 Çiftli Bara		
80 x 10 Tekli Bara		
80 x 10 Çiftli Bara	BBIT 150/60-A/U	81,20
100 x 10 Tekli Bara		
100 x 10 Çiftli Bara		
120 x 10 Tekli Bara		
120 x 10 Çiftli Bara	BBIT 175/80-A/U	125,90
160 x 10 Tekli Bara		
160 x 10 Çiftli Bara		
Dairesel Baralar (mm)	Ürün Kodu	Birim Fiyat (EUR/METRE)
Çap 11 - 20 mm Bara	BBIT 25/10-A/U	26,00
Çap 18 - 32 mm Bara	BBIT 40/16-A/U	26,60
Çap 28 - 47 mm Bara	BBIT 65/25-A/U	42,00
Çap 44 - 72 mm Bara	BBIT 100/40-A/U	51,70
Çap 65 - 105 mm Bara	BBIT 150/60-A/U	81,20
Çap 85 - 125 mm Bara	BBIT 175/80-A/U	125,90

* Fiyatlara KDV Dahil Değildir.

** Diğer bara tiplerine uygun izolasyon tüpleri için yetkili satıcınızdan bilgi alınız.

BBIT - 25/10 - A/U

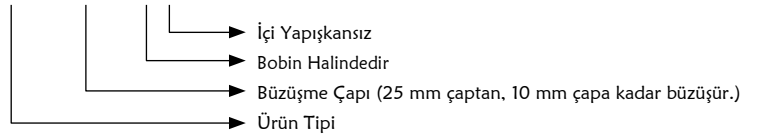

Isı Büzüşmeli



Orta Gerilim Bara İzolasyon Bantları

Dikdörtgen Baralar (Bara Eni mm)	Ürün Kodu	Birim Fiyat (EUR/PAKET)
25	HVBT-12-A	153,90
50	HVBT-14-A	181,90
75		
100		
150	HVBT-16-A	307,80
200		

Dairesel Baralar (Bara Çapı mm)	Ürün Kodu	Birim Fiyat (EUR/PAKET)
12	HVBT-12-A	153,90
25	HVBT-14-A	181,90
50		
75		
100	HVBT-16-A	307,80

Uygulama Rehberi

Dikdörtgen Baralar (Bara Eni mm)	Ürün Kodu	Bir metre bara için ihtiyaç duyulan bant miktarı (m)
25	HVBT-12-A	10,60
50	HVBT-14-A	8,00
75	HVBT-14-A	12,10
100	HVBT-14-A	16,50
150	HVBT-14-A	26,50
200	HVBT-16-A	16,50

Dairesel Baralar (Bara Çapı mm)	Ürün Kodu	Bir metre bara için ihtiyaç duyulan bant miktarı (m)
12	HVBT-12-A	5,30
25	HVBT-14-A	5,30
50	HVBT-14-A	10,60
75	HVBT-14-A	17,70
100	HVBT-16-A	10,60

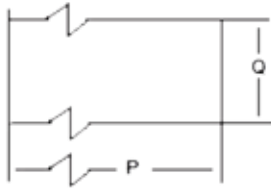

	Q (EN)	P (BOY)
HVBT-12-A	25 mm	10 metre
HVBT-14-A	50 mm	10 metre
HVBT-16-A	100 mm	10 metre

* Fiyatlara KDV Dahil Değildir.

Soğuk Uygulama



OG Havai Hat İzolasyon Malzemesi

İletken Tipi (AWG veya cir.mils)	Ürün Kodu	Birim Fiyat (EUR/METRE)
Swallow (3)	MVLC-14-A/241	26,60
Sparrow (2)		
Robinone (88 220)		
Raven (1/0)		
Piegon (3/0)	MVLC-18-A/241	36,30
Partridge (266 800)		
Ostrich (300 000)		
Hawk (477 000)	MVLC-38-A/241	61,60
Drake (795 000)		
Condor (795 000)		
Rail (954 000)		
Cardinal (954 000)		
Pheasant (1 272 000)		

Havai Hat İzolasyon Malzemesi El Kaplama Aleti

Kullanım Yeri	Ürün Kodu	Birim Fiyat (EUR/ADET)
MVLC-14-A/241 havai hat izolasyon malzemesi	MVLC Hand-Tool-14	223,90

* Fiyatlara KDV Dahil Değildir.

Soğuk Uygulama



OG Kalıplanmış İzolasyon Malzemeleri

Kullanım Yeri	Ürün Kodu	Birim Fiyat (EUR/ADET)
Dağıtım Trafosu OG Bushing	BCIC 4410	47,60
Dağıtım Trafosu OG Bushing	BCIC 4411	57,30
Güç Trafosu OG Primer Bushing		
Güç Trafosu OG Sekonder Bushing	BCIC 4412	104,90
Geçit İzolatörü	BCIC 4412-1	104,90
Mesnet İzolatörü	BCIC 4413	57,30
24 kV Dağıtım Trafosu OG Bushing	BCIC 4414	35,00
Güç Trafosu OG Primer Bushing	BCIC 4416	104,90
Dikdörtgen Bara Birleşim Noktası	BCIC 40/70 T	23,70
Dikdörtgen Bara Birleşim Noktası	BCIC 10/17 T	25,20
Dikdörtgen Bara Birleşim Noktası	BCIC 60/110 T	35,00
Yuvarlak Bara/İletken Birleşim Noktası	BCIC 60/250 T	57,30
Bara İzolasyon Kapağı	BCIC 4/12/4	39,20
Kuru Tip Trafo Kademe Yeri İzolasyon Kapağı Dar	BCIC 4/12/4-Y	19,60
Kuru Tip Trafo Kademe Yeri İzolasyon Kapağı Geniş	BCIC 14/20/14-Y	28,00
Kuru Tip Trafo Kademe Yeri İzolasyon Kapağı Geniş	BCIC 14/30/14-Y	28,00
Kuru Tip Trafo Kademe Yeri İzolasyon Kapağı Geniş	BCIC 18/20/14-Y	28,00
Kuru Tip Trafo Kademe Yeri İzolasyon Kapağı Büyük	BCIC 18/30/14-Y	51,70



* Fiyatlara KDV Dahil Değildir.

** Diğer bushing, izolatör ve bara birleşim noktaları izolasyonu için yetkili satıcınızdan bilgi alınız.

Soğuk Uygulama

OG Kalıplanmış İzolasyon Malzemeleri



Kullanım Yeri	Ürün Kodu	Birim Fiyat (EUR/ADET)
Bara İzolasyon Kapağı	BCIC 14/20/14	54,60
Bara İzolasyon Kapağı	BCIC 14/30/14	56,00
Bara İzolasyon Kapağı	BCIC 14/39/14	72,70
Slikon Parafudr İzolasyon Kapağı	BCIC 120D/160	25,20
Kuru Tip Trafo Köprü Bağlantı Noktası İzolasyon Kapağı		
Kuru Tip Trafo Köprü Bağlantı Noktası İzolasyon Kapağı	BCIC 120/120L BCIC 120/120L1	25,20
Porselen Parafudr İzolasyon Kapağı	BCIC 150D/185	37,70
Kuru Tip Trafo Kablo Başlığı Bağlantı Noktası İzolasyon Kapağı		
Havai Hat Gergi Tab. İzolasyon Kapağı Küçük	BCIC 9/10/4 L	56,00
Havai Hat Gergi Tab. İzolasyon Kapağı Orta	BCIC 12/30/22	61,60
Havai Hat Gergi Tab. İzolasyon Kapağı Büyük	BCIC 15/42/28	97,90
Kuş Koruma İzolasyon Kapağı	BCIC 3316	125,90
VHD-35 İzolatör için İzolasyon Kapağı	BCIC 3316/1	95,20
K2 - K3 Askı İzolatör için İzolasyon Kapağı Büyük	BCIC 3317	160,90
K1 Askı İzolatör için İzolasyon Kapağı Küçük	BCIC 3318	104,90



* Fiyatlara KDV Dahil Değildir.

** Diğer bushing, izolatör ve bara birleşim noktaları izolasyonu için yetkili satıcınızdan bilgi alınız.

Soğuk Uygulama



OG Kalıplanmış İzolasyon Malzemeleri

Kullanım Yeri	Ürün Kodu	Birim Fiyat (EUR/ADET)
YG Güç Trafosu OG Bushing Bushing Çapı 28 mm	BCIC 4418	181,90
Yeni Tip Parafudr ve Mesnet İzolatör İzolasyon Kapağı	BCIC 4413-1	95,40
Gergi İzolatör Vidalı Tip Top Başı Bağlantı Noktası İzolasyon Kapağı	BCIC 25/60/14	181,90
Kuru Tip Trafo Kademe Yeri İzolasyon Kapağı Dar	BCIC 10/14/10-Y	18,20
Kuru Tip Trafo Kademe Yeri İzolasyon Kapağı Dar	BCIC 4/14/4-Y	36,30
Kuru Tip Trafo Kablo Başlığı Bağlantı Noktası İzolasyon Kapağı	BCIC 18/20/14K	72,70
Ayrıcı Porselen Mesnet İzolatör İçin Soğuk Uygulama Krepaj Artırıcı	HVCE-SU-160/140	72,70
Ayrıcı Porselen İtici Kol İçin Soğuk Uygulama Krepaj Artırıcı	HVCE-SU-140/120	61,60



* Fiyatlara KDV Dahil Değildir.

** Diğer bushing, izolatör ve bara birleşim noktaları izolasyonu için yetkili satıcınızdan bilgi alınız.

Isı Büzüşmeli



AG Bara İzolasyon Tüpleri

Dikdörtgen Baralar (mm)	Ürün Kodu	Birim Fiyat (EUR/METRE)
20 x 5, 30 x 5 Tekli Bara	LVIT 30/10-A/U	15,40
30 x 10, 40 x 5 Tekli Bara	LVIT 75/25-A/U	19,60
30 x 10, 40 x 5 Çiftli Bara		
40 x 10 Tekli Bara		
40 x 10 Çiftli Bara		
50 x 10 Tekli Bara		
50 x 10 Çiftli Bara		
60 x 10 Tekli Bara	LVIT 150/50-A/U	36,30
60 x 10 Çiftli Bara		
75 x 10 Tekli Bara		
75 x 10 Çiftli Bara		
80 x 10 Tekli Bara		
80 x 10 Çiftli Bara		
100 x 10 Tekli Bara	LVIT 150/50-A/U	36,30
100 x 10 Çiftli Bara		
120 x 10 Tekli Bara		
120 x 10 Çiftli Bara		
Dairesel Baralar (mm)	Ürün Kodu	Birim Fiyat (EUR/METRE)
Çap 11 - 25 mm Bara	LVIT 30/10-A/U	15,40
Çap 25 - 55 mm Bara	LVIT 75/25-A/U	19,60
Çap 55 - 100 mm Bara	LVIT 150/50-A/U	36,30

* Fiyatlara KDV Dahil Değildir.

** Diğer bara tiplerine uygun izolasyon tüpleri için yetkili satıcınızdan bilgi alınız.

LVIT - 30/10 - A/U

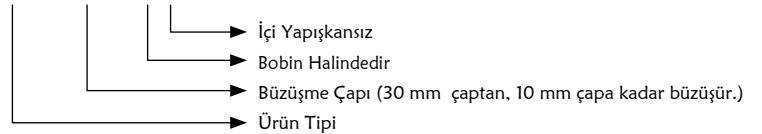

Soğuk Uygulama



AG Kalıplanmış İzolasyon Malzemeleri

Kullanım Yeri	Ürün Kodu	Birim Fiyat (EUR/ADET)
50 - 160 kVA Direk Tipi Dağıtım Trafosu AG Bushing İzolasyon Kapağı	LVBC DT250A	28,00
200 - 400 kVA Direk Tipi Dağıtım Trafosu AG Bushing İzolasyon Kapağı	LVBC DT630A	28,00
50 - 100 - 125 - 160 kVA Dağıtım Trafosu AG Bushing İzolasyon Kapağı	LVBC 250 A	28,00
200 - 250 - 315 - 400 kVA Dağıtım Trafosu AG Bushing İzolasyon Kapağı	LVBC 630 A	30,70
500 - 630 kVA Dağıtım Trafosu AG Bushing İzolasyon Kapağı	LVBC 1000 A	33,60
800 - 1000 - 1250 kVA Dağıtım Trafosu AG Bushing İzolasyon Kapağı	LVBC 2000 A	49,00
1500 - 1600 - 2000 kVA Dağıtım Trafosu AG Bushing İzolasyon Kapağı	LVBC 2000/3150 A	49,00
2500 kVA Dağıtım Trafosu AG Bushing İzolasyon Kapağı	LVBC 3150 A	50,30
Dikdörtgen Bara Birleşim Noktası	LVIC 40/70 T	19,60
Dikdörtgen Bara Birleşim Noktası	LVIC 60/110 T	26,60
Bara İzolasyon Kapağı	LVIC 4/12/4	35,00
Bara İzolasyon Kapağı	LVIC 14/20/14 LVIC 18/20/14	35,00
Bara İzolasyon Kapağı	LVIC 14/30/14 LVIC 18/30/14	49,00
Bara İzolasyon Kapağı	LVIC 14/39/14 LVIC 18/39/14	50,30
Bus-Bar İzolasyon Kapağı	LVIC 4/14/4	36,30
Bus-Bar İzolasyon Kapağı	LVIC 12/50/10	70,00
Dikdörtgen Bara Birleşim Noktası	LVIC 8/16/10	26,60
Bara İzolasyon Kapağı	LVIC 14/30/20	56,00
Bara İzolasyon Kapağı	LVIC 16/39/18	56,00
Bara İzolasyon Kapağı	LVIC 18/39/16	56,00
Bus-Bar İzolasyon Kapağı	LVIC 14/60/10	76,90
Bus-Bar İzolasyon Kapağı	LVIC 14/60/18	76,90

* Fiyatlara KDV Dahil Değildir.

** Diğer bushing, izolatör ve bara birleşim noktaları izolasyonu için yetkili satıcınızdan bilgi alınız.

Soğuk Uygulama



Trafo Bushing İzolasyonu

OG Bushing İzolasyonu

Malzemenin Tanımı	Set Fiyatı (EUR)
Dağıtım Trafosu OG Bushing İzolasyon Kapağı (10 - 15 - 24 - 36 kV , 50...2500 kVA arası nominal güçte tüm yağlı tip trafolar için aynı ürün kullanılmaktadır) (BCIC 4410) Her sette 3 adet kapak mevcuttur.	142,70



AG Bushing İzolasyonu

Malzemenin Tanımı	Set Fiyatı (EUR)
50 - 100 - 125 - 160 kVA Dağıtım Trafosu AG Bushing İzolasyon Kapağı (LVBC-250A)	111,90
200 - 250 - 315 - 400 kVA Dağıtım Trafosu AG Bushing İzolasyon Kapağı (LVBC-630A)	123,20
500 - 630 kVA Dağıtım Trafosu AG Bushing İzolasyon Kapağı (LVBC-1000A)	134,30
800 - 1000 - 1250 kVA Dağıtım Trafosu AG Bushing İzolasyon Kapağı (LVBC-2000A)	195,90
1500 - 1600 - 2000 kVA Dağıtım Trafosu AG Bushing İzolasyon Kapağı (LVBC-2000/3150A)	195,90
Her sette 4 adet kapak mevcuttur.	



* Fiyatlara KDV Dahil Değildir.

Bakır ve Alüminyum Bağlantılar için Mekanik Vidalı Tip Pabuçlar



Ürün Kodu	Birim Fiyat (EUR/ADET)
BLMT-25/95-13	27,10
BLMT-35/150-13	30,70
BLMT-95/240-17	40,50
BLMT-120/300-17	44,70
BLMT-150/400-mk2-17	60,20
BLMT-500/630-21	89,60

Teknik Değerler Tablosu



Ürün Kodu	Kesit Aralığı (mm ²)	Bağlantı Delik Çapı LB (mm)	Ölçüler (mm)				Bağlantı Cıvata	
			L1	L2	D1	D2	Miktarı (adet)	Kafa Ölçüsü AF (mm)
BLMT-25/95-13	25-95	13	60	30	24	12,8	1	13
BLMT-25/95-17	25-95	17	60	30	24	12,8	1	13
BLMT-35/150-13	35-150	13	86	35	28	15,8	1	17
BLMT-35/150-17	35-150	17	86	35	28	15,8	1	17
BLMT-95/240-13	95-240	13	112	60	33	20	2	19
BLMT-95/240-17	95-240	17	112	60	33	20	2	19
BLMT-120/300-13	120-300	13	115	65	37	24	2	22
BLMT-120/300-17	120-300	17	115	65	37	24	2	22
BLMT-150/400-mk2-13	150-400	13	122	80	42	25,5	3	22
BLMT-150/400-mk2-17	150-400	17	122	80	42	25,5	3	22
BLMT-150/400-mk2-21	150-400	21	122	80	42	25,5	3	22
BLMT-500/630-13	500-630	13	150	95	50	33	3	27
BLMT-500/630-17	500-630	17	150	95	50	33	3	27
BLMT-500/630-21	500-630	21	150	95	50	33	3	27

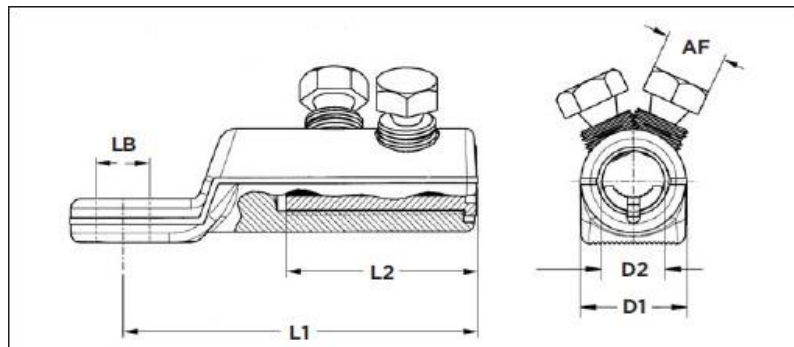

* Fiyatlara KDV Dahil Değildir.

** Koyu renkli malzeme kodları stok tutulan ve fiyatlandırılan ürünlerdir. Diğer papuç tipleri için yetkili satıcınızdan bilgi alınız.

Bakır ve Alüminyum Bağlantılar için Mekanik Vidalı Tip Konnektörler



Ürün Kodu	Birim Fiyat (EUR/ADET)
BSM-25/95	30,70
BSMB-35/150	40,60
BSM-95/240	50,30
BSMB-150/400	67,00
BSMB-500	106,30
BSMB-630	121,70

Teknik Değerler Tablosu



Ürün Kodu	Kesit Aralığı (mm ²)	Blok (Var/Yok)	Ölçüler (mm)				Bağlantı Cıvata	
			L1	L2	D1	D2	Miktarı (adet)	Kafa Ölçüsü AF (mm)
BSMB-10/35	10-35	V	45	20	19	8,5	2	10
BSM-25/95	25-95	V	65	30	24	12,8	2	13
BSM-25/95-U	25-95	Y	65		24	12,8	2	13
BSMB-35/150	35-150	V	80	35	28	15,8	2	17
BSMU-35/150	35-150	Y	80		28	15,8	2	17
BSM-95/240	95-240	V	125	60	33	20	4	19
BSM-95/240-U	95-240	Y	125		33	20	4	19
BSMB-120/300	120-300	V	140	65	37	24	4	22
BSMU-120/300	120-300	Y	140		37	24	4	22
BSM-150/400	150-400	V	170	80	42	25,5	6	22
BSM-150/400-U	150-400	Y	170		42	25,5	6	22
BSMB-500	500	V	160	70	46	30	6	13
BSMB-630	630	V	160	70	50	33	6	13

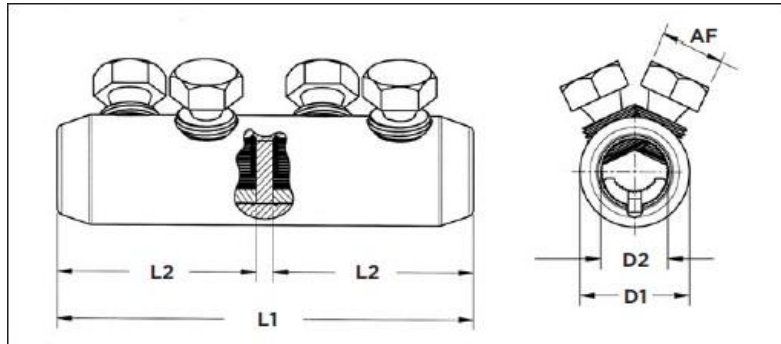

* Fiyatlara KDV Dahil Değildir.

** Koyu renkli malzeme kodları stok tutulan ve fiyatlandırılan ürünlerdir. Diğer konnektör tipleri için yetkili satıcınızdan bilgi alın.

Orta Gerilim XLPE Kablolar için Yarı İletken Tabaka Soyma Aleti

Kullanım Yeri	Ürün Kodu	Birim Fiyat (EUR/ADET)
Orta gerilim XLPE kablo yarı iletken tabakası. Soyma aralığı 14-46 mm çap	RSC-35/400	839,50
Yedek Bıçak		295,00

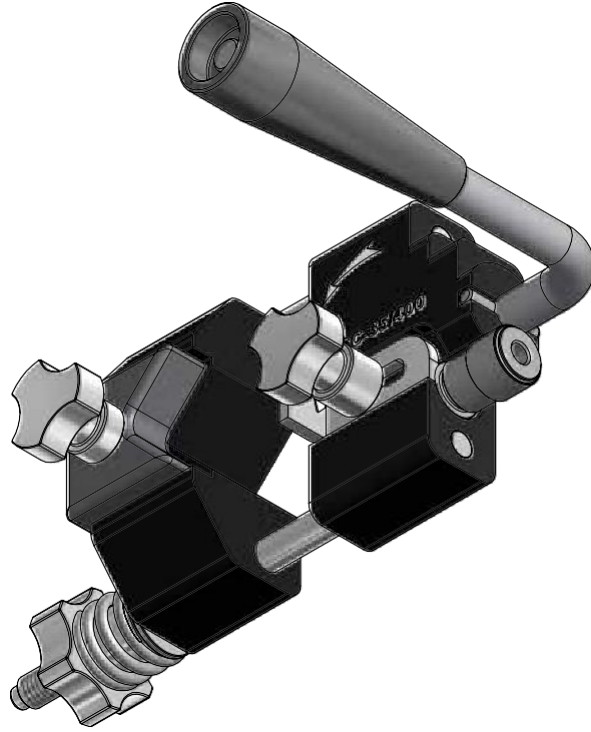

YARI İLETKEN TABAKA

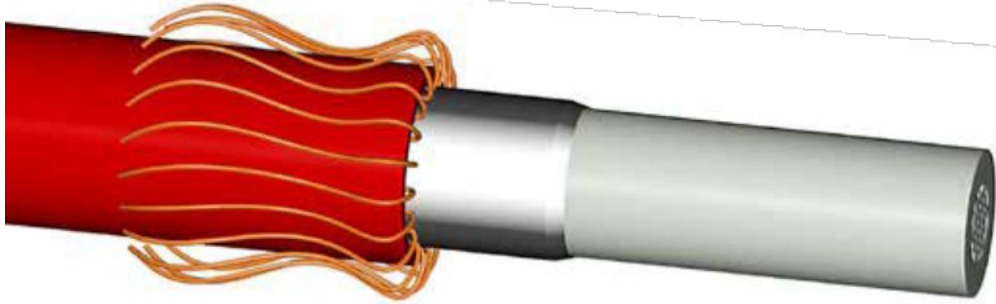

* Fiyatlara KDV Dahil Değildir.

Orta Gerilim XLPE Kablolar için Yalıtkan Tabaka Soyma Aleti

Kullanım Yeri	Ürün Kodu	Birim Fiyat (EUR/ADET)
Orta gerilim XLPE kablo yalıtkan tabakası. Soyma aralığı 16-44 mm çap	RXC-35/400	839,50
Yedek Bıçak		195,90

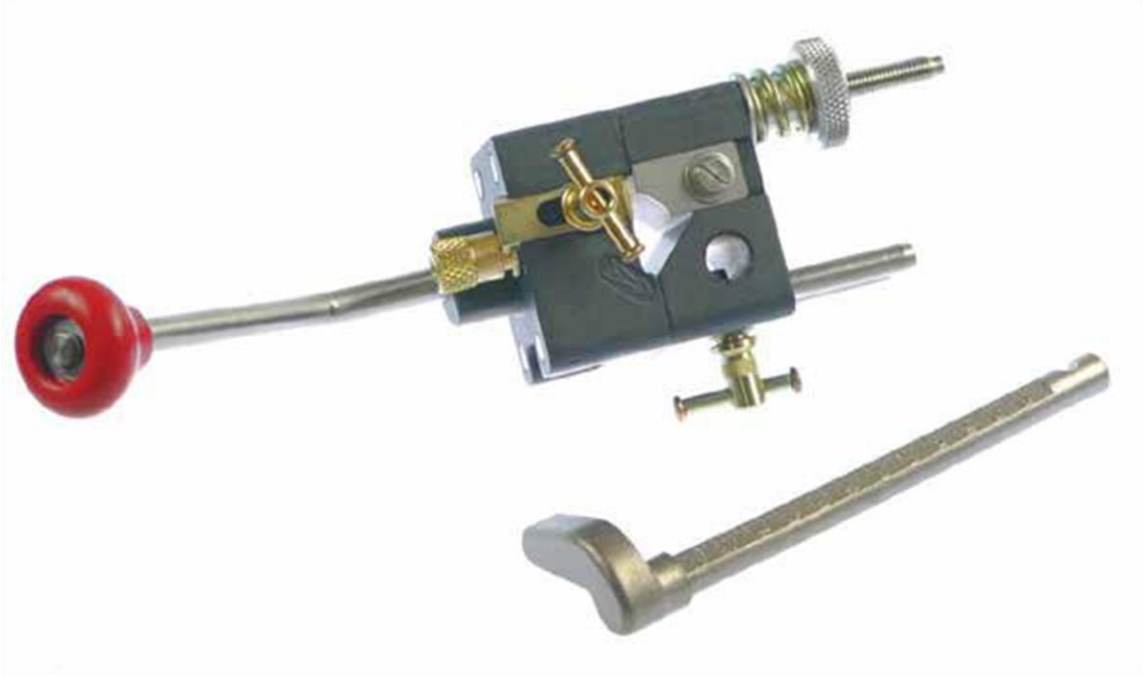

YALITKAN TABAKA



* Fiyatlara KDV Dahil Değildir.

Isı Büzüşmeli



OG-AG Kablolar için Tamir Yamaları

Ürün Kodu	Birim Fiyat (EUR/ADET)
CRSM-34/10-500	21,80
CRSM-34/10-1000	43,60
CRSM-53/13-500	23,20
CRSM-53/13-1000	46,40
CRSM-84/20-500	29,00
CRSM-84/20-1000	58,10
CRSM-107/29-500	33,40
CRSM-107/29-1000	66,80
CRSM-143/36-500	50,80
CRSM-143/36-1000	101,60
CRSM-198/55-500	79,90
CRSM-198/55-1000	159,70
CRSM-250/98-500	108,90
CRSM-250/98-1000	217,80

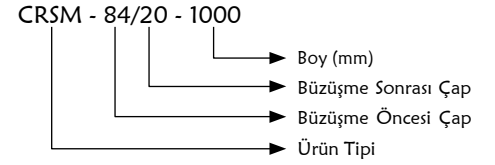

Yama Seçim Tablosu

1 kV Kablolar (mm ²)	Ürün Kodu
4x1,5 - 4x10	CRSM-34/10
3x16+10, 3x35+16, 4x16, 4x35	CRSM-53/13
3x50+25, 3x120+70, 4x50, 4x95	CRSM-84/20
3x150+70, 3x240+120	CRSM-107/29
4x120, 4x185	
3x300+150, 3x400+185	CRSM-143/36
4x240, 4x400	
36 kV Kablolar (mm ²)	Ürün Kodu
1x50, 1x300	CRSM-84/20
3x50, 3x95	CRSM-143/36
3x120, 3x240	CRSM-250/98

* Fiyatlara KDV Dahil Değildir.

Isı Büzüşmeli



Telekom Kablo Ekleri

BEKT A-B-C

Ürün Tanımı	Birim Fiyat (EUR/ADET)
BEKT A	30,80
BEKT B	50,80
BEKT C	62,00

Seçim Tablosu

Kablo Kapasitesi (per)	İletken Çapı			
	0,4	0,5	0,6	0,9
6	-	A	-	A
10	-	A	-	A
20	A	A	A	B
30	A	A	B	B
50	B	B	B	C
100	B	B	C	C
150	C	C	C	-
200	C	C	C	-
300	C	C	-	-
400	C	-	-	-

* Fiyatlara KDV Dahil Değildir.

Isı Büzüşmeli

1 kV (AG Kablo Başlıkları) Kablolar için Zırh Topraklama Kiti

Uygulama Aralığı	Ürün Kodu	Birim Fiyat (EUR/ADET)
Kablo Dış Çapı 6 - 10 mm	LV-AE53-TR/01	21,60
Kablo Dış Çapı 10 - 12 mm	LV-AE54-TR/01	21,60
Kablo Dış Çapı 12 - 18 mm	LV-AE55-TR/01	21,60
Kablo Dış Çapı 19 - 24 mm	LV-AE56-TR/01	22,00
Kablo Dış Çapı 25 - 30 mm	LV-AE57-TR/01	22,80
Kablo Dış Çapı 31 - 44 mm	LV-AE58-TR/01	28,50
Kablo Dış Çapı 41 - 65 mm	LV-AE59-TR/01	31,50
Kablo Dış Çapı 60 - 80 mm	LV-AE60-TR/01	51,30
Kablo Dış Çapı 80 - 100 mm	LV-AE61-TR/01	52,30

10-15-36 kV (OG Kablo Başlıkları) Tek Damar Kablolar için Zırh Topraklama Kiti

Uygulama Aralığı	Ürün Kodu	Birim Fiyat (EUR/ADET)
Kablo Dış Çapı 19 - 24 mm	SMOE-1-AE56-TR/01	25,00
Kablo Dış Çapı 25 - 30 mm	SMOE-1-AE57-TR/01	26,00
Kablo Dış Çapı 31 - 44 mm	SMOE-1-AE58-TR/01	32,50
Kablo Dış Çapı 41 - 65 mm	SMOE-1-AE59-TR/01	35,70

10-15-36 kV (OG Kablo Başlıkları) Üç Damar Kablolar için Zırh Topraklama Kiti

Uygulama Aralığı	Ürün Kodu	Birim Fiyat (EUR/ADET)
Kablo Dış Çapı 31 - 44 mm	SMOE-3-AE58-TR/01	34,00
Kablo Dış Çapı 41 - 65 mm	SMOE-3-AE59-TR/01	37,00
Kablo Dış Çapı 60 - 80 mm	SMOE-3-AE60-TR/01	57,00
Kablo Dış Çapı 80 - 100 mm	SMOE-3-AE61-TR/01	59,00

* Fiyatlara KDV Dahil Değildir.

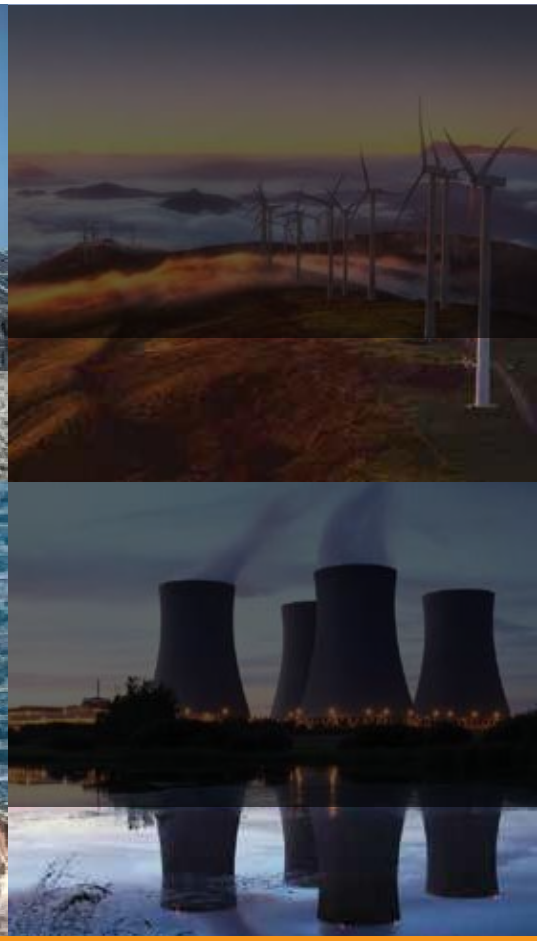

Hayatınızın bir parçası

Raychem

TE Raychem Enerji Bölümü elektrik endüstrisi için ekonomik çözümler geliştirmede lider bir kuruluştur. Ürünlerimiz; kablo aksesuarları, bağlantı parçaları ve fittingler, elektrik ekipmanları, elektrik cihazları, aydınlatma kontrolü, izolatörler, izolasyon sistemleri ve parafudurlar.

İşkur Matbaası (0 312) 394 52 62

